

# ROUND45

**TOUCH**



**IT** **Usò e Manutenzione**

**CE**

49.0260.00  
ed. 02/2022

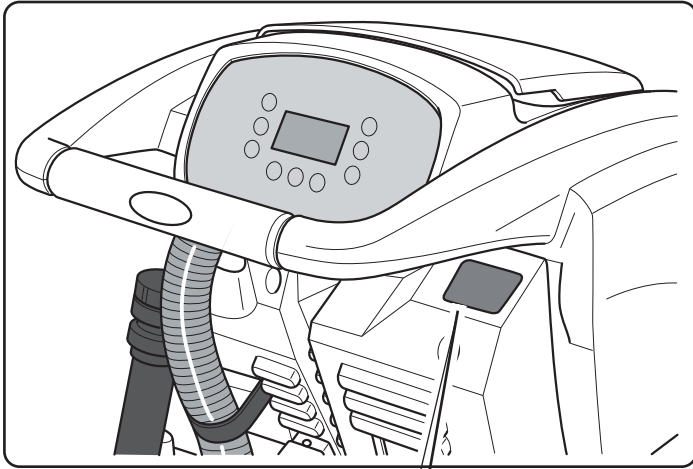

1 — [Label area]

2 — Battery mode: ..... V - ..... W

Charging mode: ... - ... V ~ ... / ... Hz ...W

3 — Nr . ..... 4 — IP:.. 5 — GVW: .... Kg

6 — Year: ..... 8 — Mod: ..... 7 — Art.: .....

MADE IN ITALY

CE

MAX 2%

	1	2	3	4	5	6	7	8
IT	Produttore	Caratteristiche elettriche	N° Matricola	Grado di protezione	Peso in ordine di marcia	Anno di costruzione	Codice articolo	Modello
EN	Manufacturer	Electrical characteristics	Serial N°	Degree of protection	Weight in running order	Year of manufacture	Item code	Model
FR	Producteur	Caractéristiques électriques	N° Matricule	Degré de protection	Poids en ordre de marche	Année de construction	Référence de l'article	Modèle
DE	Hersteller	Elektrische Eigenschaften	Seriennummer	Schutzgrad	Gewicht bei Betrieb	Baujahr	Artikelnummer	Modell
ES	Fabricante	Características eléctricas	N° Matricola	Grado de protección	Peso en orden de marcha	Año de fabricación	Código del artículo	Modelo
PT	Produtor	Características eléctricas	Número de série	Grau de protecção	Peso em ordem de marcha	Ano de construção	Código do artigo	Modelo
NL	Productent	Elektrische eigenschappen	Seriennummer	Beschermingsgraad	Gewicht in rijklare toestand	Bouwjaar	Artikelcode	Model
NO	Produsent	Elektriske egenskaper	Matrikelnr.	Grad av beskyttelse	Vekt i kjørklar stand	Byggeår	Artikkelnummer	Modell
DK	Fabrikant	Elspecifikationer	Matrikelnummer	Tæthedegrad	Vægt i køreklar stand	Byggeår	Artiklkode	Model
SV	Tillverkare	Elektriska egenskaper	Serienummer	Grad av skydd	Vikt i körlart stück	Byggnadsår	Artikelnummer	Modell





Italiano.....ITALIANO - 1  
(Istruzioni originali)



*Gentile cliente,*

*La ringraziamo per aver scelto un nostro prodotto per la pulizia dei suoi ambienti.*

*La lavasciuga pavimenti da lei acquistata è stata progettata per soddisfare l'utilizzatore in termini di semplicità di utilizzo e affidabilità nel tempo.*

*Noi siamo coscienti che un buon prodotto per restare tale, nel tempo, necessita di continui aggiornamenti mirati a soddisfare le aspettative di chi, quotidianamente, ne fa uso.*



*In tal senso, noi ci auguriamo di avere in lei non solo un cliente soddisfatto ma anche un partner che non esita a trasmetterci opinioni e idee derivanti dalla personale quotidiana esperienza.*

# Indice

<b>Dati tecnici</b> .....	<b>IT-3</b>
<b>1.1 Introduzione</b> .....	<b>IT-5</b>
<b>2.1 Conoscenza della macchina</b> .....	<b>IT-5</b>
<b>3.1 Disimballo</b> .....	<b>IT-5</b>
3.1.a Dotazione macchina .....	IT-5
<b>4.1 Assemblaggio componenti</b> .....	<b>IT-5</b>
4.1.a Montaggio del tergitore .....	IT-5
4.1.b Montaggio spazzola .....	IT-5
4.1.c Installazione e collegamento batterie .....	IT-6
<b>5.1 Carica della batteria</b> .....	<b>IT-6</b>
5.1.a Carica della batteria tramite caricabatterie di bordo (se presente) .....	IT-6
5.1.b Carica della batteria tramite caricabatterie esterno .....	IT-7
<b>6.1 Pannello di controllo e comando</b> .....	<b>IT-7</b>
<b>6.2 Esempio ciclo di lavoro</b> .....	<b>IT-9</b>
<b>7.0 Password di sicurezza</b> .....	<b>IT-9</b>
<b>7.1 Impostazione parametri</b> .....	<b>IT-9</b>
7.1.a Impostazione lingua .....	IT-10
7.1.b Impostazione tipo di batteria .....	IT-10
7.1.c Impostazione luminosità e contrasto .....	IT-10
7.1.d Abilitazione dosatore agente chimico (opzionale) .....	IT-11
<b>8.1 Display</b> .....	<b>IT-11</b>
<b>9.1 Riempimento serbatoio</b> .....	<b>IT-12</b>
<b>9.2 Riempimento tanica agente chimico (opzionale)</b> .....	<b>IT-12</b>
<b>10.1 Funzionamento</b> .....	<b>IT-12</b>
10.1.a Controlli prima dell'uso .....	IT-11
10.1.b Preparazione macchina e scelta ciclo .....	IT-12
10.1.c Uso della macchina .....	IT-13
10.1.d Regolazione direzione di marcia .....	IT-14
10.1.e Regolazione aiuto trazione (solo per modelli senza trazione) .....	IT-14
10.1.f Fine uso e spegnimento .....	IT-14
10.1.g Allarme massimo livello acqua di recupero .....	IT-14
10.1.h Lista allarmi .....	IT-15
<b>11.1 Scarico acqua di recupero</b> .....	<b>IT-16</b>
<b>12.1 Manutenzione e pulizia</b> .....	<b>IT-16</b>
12.1.a Paraspruzzi rimovibile .....	IT-16
12.1.b Svuotamento e pulizia serbatoio acqua pulita .....	IT-16
12.1.c Pulizia serbatoio acqua di recupero .....	IT-17
12.1.d Pulizia tergitore .....	IT-17
12.1.e Pulizia filtro acqua pulita .....	IT-17
12.1.f Sostituzione spazzola .....	IT-17
12.1.g Sostituzione gomme tergitore .....	IT-18
12.1.h Pulizia filtro serbatoio acqua di recupero .....	IT-18
12.1.i Pulizia filtro aspirazione .....	IT-18
12.1.l Sostituzione fusibili .....	IT-18
12.1.m Regolazione tergitore .....	IT-19
12.1.n Configurazione caricabatterie .....	IT-19
<b>Problemi - cause - rimedi</b> .....	<b>IT-20</b>
<b>13.1 Garanzia</b> .....	<b>IT-21</b>
<b>Schema elettrico</b> .....	<b>IT-22</b>



## Dati tecnici

	45M55	45D55	45D60
<b>Tipo di guida</b>	Operatore a terra		
<b>Caratteristiche</b>			
Alimentazione	Batteria	Batteria	Batteria
Tensione di alimentazione	Vedi targhetta dati tecnici		
Potenza installata	1060 W	1240 W	1190 W
Avanzamento	Manuale	Trazionata	Trazionata
Larghezza pista lavaggio*	530 mm	530 mm	600 mm
Larghezza di aspirazione	750 mm	750 mm	750 mm
Resa oraria teorica	2120 m <sup>2</sup> /h	2650 m <sup>2</sup> /h	3050 m <sup>2</sup> /h
<b>Spazzole / Pad</b>			
Diametro / Numero	530mm/21"	530mm/21"	310mm/12"x2
Potenza motore / numero	500 Wx1	500 Wx1	450 Wx1
Velocità motore	165 giri/min.	165 giri/min.	200 giri/min.
Pressione specifica	16,5 ÷ 19,7 gr/cm <sup>2</sup>	16,5 ÷ 19,7 gr/cm <sup>2</sup>	18,8 ÷ 22,0 gr/cm <sup>2</sup>
Peso testata	25,5 ÷ 30,5 Kg	25,5 ÷ 30,5 Kg	27 ÷ 32 Kg
<b>Aspirazione</b>			
Potenza motore	550 W	550 W	550 W
Depressione	1791 mmH <sub>2</sub> O	1791 mmH <sub>2</sub> O	1791 mmH <sub>2</sub> O
Portata d'aria	30 l / sec	30 l / sec	30 l / sec
Rumorosità	Min. 57 dB (A)  / Max. 63 dB (A) 		
<b>Trazione</b>			
Potenza motore	---	180 W	180 W
<b>Serbatoio</b>			
Riciclo	No	No	No
Capacità soluzione	45 l	45 l	45 l
Capacità recupero	47 l	47 l	47 l
<b>Dimensioni (lxwxh) senza tergitoro</b>	1210 x 560 x 1040 mm	1210 x 560 x 1040 mm	1125 x 670 x 1040 mm
<b>Vibrazioni ISO 5349 m/sec<sup>2</sup></b>	< 2,5	< 2,5	< 2,5
<b>Peso</b>			
Peso a vuoto	90,5 Kg	109 Kg	116 Kg
Peso con batterie	143,5 Kg	189 Kg	196 Kg
Peso ordine marcia GVW	188,5 Kg	234 Kg	241 Kg

\* La pista di lavaggio si intende con macchina in funzione e spazzola schiacciata.

	45M55	45D55	45D60
<b>Accessori</b>			
Spazzola PPL ø 0,7	40.0003.00 POLY 0,7	40.0003.00 POLY 0,7	2x40.0001.00 POLY 0,7
Paraspruzzi spazzola	24.0265.00 + 40.4003.00	24.0265.00 + 40.4003.00	24.0266.00 + 40.4007.00
Gomma tergitore anteriore	39.0110.00	39.0110.00	39.0110.00
Gomma tergitore posteriore	39.0111.00	39.0111.00	39.0111.00
Tubo carico acqua	30.0024.00	30.0024.00	30.0024.00
<b>Accessori a richiesta</b>			
Spazzola PPL strong ø 0,9	40.0103.00 POLY 0,9	40.0103.00 POLY 0,9	40.0101.00 POLY 0,9
Spazzola PPL ø 1,2	40.0303.00	40.0303.00	40.0301.00
Spazzola tynex ø 1,2	40.0203.00	40.0203.00	40.0201.00
Set. gomme poliuretatiche	95.0055.00	95.0055.00	95.0055.00
Trascinatore	40.1003.00	40.1003.00	2x40.1001.00

## 1.1 INTRODUZIONE



### PERICOLO:

Prima di utilizzare la macchina leggere attentamente il libretto “**AVVERTENZE DI SICUREZZA PER LAVASCIUGA PAVIMENTI**” allegato al presente.

## 2.1 CONOSCENZA DELLA MACCHINA (Fig. 1)

- 1) Maniglione di guida.
- 2) Cruscotto comandi.
- 3) Leva azionamento tergipavimento.
- 4) Rubinetto erogazione acqua.
- 5) Serbatoio soluzione.
- 6) Coperchio serbatoio.
- 7) Apertura carico acqua pulita.
- 8) Ruote.
- 9) Paraspruzzi rimovibile.
- 10) Spazzola.
- 11) Tergipavimento.
- 12) Tubo scarico acqua di recupero.
- 13) Tubo aspirazione acqua tergipavimento.
- 14) Serbatoio acqua di recupero.
- 15) Tubo di livello / scarico acqua pulita.
- 16) Caricabatterie (optional).
- 17) Filtro acqua pulita.
- 18) Ruote pivotanti.
- 19) Pedale salita / discesa spazzola.
- 20) Sensore touch avviamento e rotazione spazzole.

## 3.1 DISIMBALLO (Fig. 1-2)

Una volta rimosso l'imballo come indicato nelle istruzioni riportate sull'imballo stesso, controllare l'integrità della macchina e di tutti i componenti in dotazione.

Se si riscontrano danni evidenti contattare il concessionario di zona e il trasportatore entro 3 giorni dal ricevimento.

- Rimuovere la busta (21) contenente gli accessori.
- Tagliare la reggia (22).
- Rimuovere i blocchi (23) e (24) in legno.
- Sollevare la flangia spazzola (9) premendo sul pedale (19) (vedi relativo paragrafo).

- Sollevare il supporto tergitore (25) sollevando la maniglia (3 Fig. 1) (vedi relativo paragrafo).
- Posizionare uno scivolo e scaricare la macchina dal bancale.

## 3.1.a - Dotazione macchina (Fig. 3)

Gli accessori in dotazione sono i seguenti:

- 10) Spazzola/e.
- 11) Tergitore.
- 26) Tubo flessibile carico acqua.
- 27) Manuale d'uso e manutenzione della macchina.
- 28) Manuale istruzioni caricabatterie (se presente).
- 29) Cavo di alimentazione caricabatteria (se presente).
- 30) Fusibile 5A.
- 31) Filtro per bocca serbatoio acqua pulita.

## 4.1 ASSEMBLAGGIO COMPONENTI

### 4.1.a - Montaggio del tergitore (Fig. 4)

- Allentare i due volentini (32) presenti sul tergitore (11).
- Montare il tergitore (11) sul supporto (25) serrando i due volentini (32).
- Collegare il tubo (13) al raccordo (33) del tergitore.



### NOTA:

Effettuare le precedenti operazioni con il supporto tergitore abbassato.

### 4.1.b - Montaggio spazzola (Fig. 5)



### PERICOLO:

**Operazione da effettuarsi in due persone!**

- Sollevare leggermente il paraspruzzi (9) e rimuovere la protezione in polistirolo (34).
- Montare la spazzola come descritto nel paragrafo “sostituzione spazzola”.

#### 4.1.c - Installazione e collegamento batterie (Fig. 6)



##### AVVERTENZA:

**CONTROLLARE CHE IL SERBATOIO DI RECUPERO E IL SERBATOIO ACQUA PULITA SIANO VUOTI.**

- Scollegare la spina (35).
- Premere il pulsante (36) e sollevare il serbatoio (14) fino al completo ribaltamento.
- Posizionare le batterie (37) come indicato in figura e collegarle come indicato nello schema di Fig. 6 utilizzando i cavi in dotazione.
- Evitare i morsetti (38) utilizzando una chiave isolata.
- Abbassare il serbatoio (14) fino a sentire il "Click" di aggancio.
- Collegare la spina (35) alla relativa presa (39).



##### NOTA:

La connessione delle batterie deve essere eseguita da personale specializzato.

### 5.1 CARICA DELLA BATTERIA



##### PERICOLO:

**Effettuare la carica delle batterie in locali ben areati e conformi alle norme vigenti nel paese di utilizzo.**

**Per le informazioni relative alla sicurezza attenersi a quanto descritto nel capitolo 1 del presente manuale.**



##### AVVERTENZA:

**Per le informazioni e le avvertenze relative alla batteria e al caricabatteria di bordo (se presente) attenersi a quanto indicato nel manuale del caricabatteria allegato al presente.**



##### AVVERTENZA:

**La macchina esce dalla fabbrica tarata per il funzionamento con batterie a gel. Se si dovessero installare delle batterie di altro tipo, vedere paragrafo "Impostazione parametri".**

**E' vietato utilizzare la macchina con batterie a gel con taratura per batterie ad acido o altro.**



##### NOTA:

Per la ricarica completa delle batterie sono necessarie 10 ore. Evitare ricariche parziali.

#### 5.1.a - Carica della batteria tramite caricabatterie di bordo (se presente) (Fig. 7)

- Portarsi con la macchina nei pressi di una presa di corrente elettrica di rete.



##### AVVERTENZA:

**È importante collegare prima il cavo (41) alla presa (42), poi collegare il cavo (41) alla presa di corrente.**

- Prelevare dall'apposita sede il cavo (41) e collegarlo alla presa (42) presente nella macchina, quindi collegare l'altra estremità alla presa di corrente di rete.
- Verificare che il led verde (43) lampeggi 2 volte e successivamente passi dal colore "Verde" al colore "Rosso" illuminato fisso.



##### AVVERTENZA:

**Controllare che la tensione di rete sia compatibile con la tensione di funzionamento del caricabatteria (230 Vac per mercato Europeo; 115 Vac per mercato Americano; 50/60 Hz).**

- Lasciare in carica le batterie fino all'illuminazione del led (43) "Verde", quindi staccare il cavo (41) di alimentazione e riporlo.

## 5.1.b - Carica della batteria tramite caricabatterie esterno (Fig. 8)



### AVVERTENZA:

È importante collegare prima la spina (35) alla presa (44) del caricabatterie poi collegare il caricabatterie alla presa di rete, altrimenti le batterie non si ricaricano.

- Portarsi con la macchina nei pressi della stazione di carica delle batterie.
- Staccare la spina (35) delle batterie dalla presa (39) dell'impianto.
- Collegare la spina (35) delle batterie alla presa (44) del caricabatterie esterno.
- Alla fine della ricarica delle batterie ricollegare la spina (35) delle batterie alla presa (39) dell'impianto.

## 6.1 PANNELLO DI CONTROLLO E COMANDO (Fig. 9)





### AVVERTENZA:

Prima di utilizzare la macchina è necessario impostare il ciclo di lavoro come indicato nel relativo paragrafo.

## 20) Sensore touch avviamento trazione e rotazione spazzola/e • (per modello con trazione)

Verificare sul display che ci sia impostata almeno la velocità minima di trazione.

Agendo sul sensore touch (20) con pulsante (45) “”, pulsante (52) “” e



pulsante (51) “” inseriti avvia la trazione e la rotazione della/e spazzola/e e l'erogazione dell'acqua.

Automaticamente la macchina sia avvia in avanti.

Per effettuare la retromarcia, sollevare il tergitorce.

## 20) Sensore avviamento rotazione spazzola/e

### • (per modello senza trazione)

Agendo sul sensore touch (20) con pulsante (45) “”, pulsante (52) “” e pulsante (51) “” inseriti avvia la rotazione della/e spazzola/e e l'erogazione dell'acqua.

## 45) Interruttore generale “”

Premendo il pulsante si inserisce tensione ai circuiti abilitando i comandi e i relativi pulsanti; il display (46) si illumina.

Per togliere tensione ai circuiti ripremere il pulsante.

## 46) Display

Si illumina dopo l'inserimento della tensione ai circuiti tramite il pulsante (45) “”.

Sul display viene visualizzato lo stato macchina, la carica delle batterie, le ore di lavoro (solo per modello con trazione) ed i messaggi di allarme.

## 47) Pulsanti regolazione velocità (solo per modello con trazione)

Pulsante (47a) “”.

Premuto aumenta la velocità di trazione.

Pulsante (47b) “”.

Premuto diminuisce la velocità di trazione.

Sul display (46) verrà visualizzata la velocità impostata.

**48) Pulsante retromarcia “ R ”****(solo per modello con trazione)**

Verificare sul display che ci sia impostata almeno la velocità minima di trazione.

Premuto e mantenuto premuto mentre si aziona il sensore touch (20) la macchina si muoverà in retromarcia verso l'operatore. Sul display apparirà il seguente simbolo “R”. Per effettuare la retromarcia, sollevare il tergicore.

**50) Pulsante doppia funzione avviamento aspiratore / Funzionamento silenzioso****Avviamento aspiratore**

Premendo il pulsante (50) “” si abilita la modalità piena potenza e sul display appare il simbolo “

**AVVERTENZA:**

Il motore aspirazione si avvierà solo sfiorando il sensore touch. Per spegnere l'aspirazione premere di nuovo il pulsante (50). La turbina continuerà a funzionare per alcuni secondi in modo da aspirare il liquido presente sul pavimento, dopo di che si spegnerà automaticamente. Sul display scomparirà il simbolo “**Funzionamento silenzioso**



Si illumina l'icona “**51) Pulsante elettrovalvola acqua “

Il funzionamento del pulsante è abilitato dal pulsante (45) “

(52) “

Premere il pulsante (51) “”, e si predispone**

l'apertura dell'elettrovalvola acqua. Il funzionamento della stessa è comandato dal sensore touch (20).

Premendo ripetutamente il pulsante (51)

“” ripremendo il pulsante (51) si disattiva la funzione.

**52) Pulsante abilitazione rotazione****spazzola/e “

Il funzionamento del pulsante è abilitato dal pulsante (45) “

Premere il pulsante (52) “”. Il funzionamento della/e spazzola/e è comandato dal sensore touch (20).**

Per disabilitare la rotazione della spazzola, premere il pulsante (52) “**49) Pulsante dosatore agente chimico (opzionale)**

Premendo il pulsante (49) “” attivando il funzionamento della pompa di dosaggio prodotto chimico.

Premendo ripetutamente il pulsante (49) “” ripremendo il pulsante (49) si disattiva la funzione.

**53) Pulsante ECO “

Premendo il pulsante “

- Acqua seconda tacca.**

- Chimico 0,2%.

- Modalità aspirazione silenzioso.

Premendo di nuovo il tasto “**6.2 ESEMPIO CICLO DI**

## LAVORO (Fig. 9)

Impostazione di un ciclo di lavaggio con spazzola e asciugatura.

- Premere il pulsante (51) per abilitare l'erogazione dell'acqua.
- Premere il pulsante (52) per abilitare la rotazione della o delle spazzole.
- Premere il pulsante (50) si avvia l'aspiratore.



### NOTA:

In ambienti particolari è possibile attivare la funzione silenziatore agendo come indicato in precedenza



### AVVERTENZA:

All'accensione fare attenzione a non sfiorare il sensore touch (20); la macchina va in allarme e sul display appare il simbolo lampeggiante“”.

Se si rilascia il sensore touch (20) entro due secondi l'allarme si disinserisce automaticamente oltre i due secondi è necessario spegnere e riaccendere la macchina.

- Selezionare la velocità desiderata agendo sui pulsanti (47a) o (47b) (solo per modello con trazione).



### NOTA:

È possibile variare la velocità, anche durante il ciclo di lavoro, con macchina in movimento agendo sui relativi pulsanti.

- Sffiorare il tasto touch (20), la macchina avvia il programma impostato e inizia il ciclo di lavoro.



### NOTA:

È possibile variare il programma di lavoro in funzione alle esigenze di lavoro.

Per variare il ciclo di lavoro è necessario fermare la macchina, impostare un nuovo ciclo e attivare il ciclo sfiorando il tasto touch (20).

## 7.0 PASSWORD

## DI SICUREZZA

La macchina può essere dotata di password di sicurezza, per l'attivazione o la disattivazione rivolgersi al servizio di assistenza tecnica. Qualora la password fosse attiva, per l'inserimento del valore scelto seguire le indicazioni sul display.

La password rimane attiva per 75 minuti dallo spegnimento o dall'ultimo utilizzo della macchina; se si vuole riabilitare immediatamente l'inserimento della password agire come segue:

Spegnere la macchina, staccare il connettore batterie (35 Fig. 7) per alcuni secondi quindi ricollegarlo.

Alla riaccensione della macchina si dovrà digitare la password.

## 7.1 IMPOSTAZIONE PARAMETRI (Fig. 9)

L'operatore ha la possibilità di accedere al menù per impostare i seguenti parametri:



**Lingua;**

**Tipo di batterie;**

**Luminosità / Contrasto;**

**Dosatore agente chimico.**

Per accedere al menù agire come segue:

- Premere e mantenere premuti i pulsanti (48) “” e (52) “”, quindi premere il pulsante di accensione (45) “” per avviare la macchina fino a visualizzare la seguente videata:

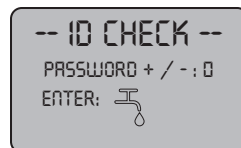

- Rilasciare i tasti premuti.
- Inserire la Password premendo i tasti (47a) (47b) fino a visualizzare sul display il numero “10”.

- Premere il tasto (51) “

GENERAL  
SETS  
LANGUAGE  
SELECTION: ITALIANO

- Per scorrere all'interno del menù di impostazione parametri premere il tasto (52) “

GENERAL  
SETS  
BATTERY  
SELECTION: GEL 24



### 7.1.a - Impostazione lingua

- Entrare nel menù di impostazione parametri fino a visualizzare la seguente videata:



- Scegliere la lingua agendo sui tasti (47a) e (47b), quindi premere il tasto (51) “

### 7.1.b - Impostazione tipo di batteria

- Entrare nel menù di impostazione parametri fino a visualizzare la seguente videata:



- Scegliere il tipo di batteria agendo sui tasti (47a) e (47b), quindi premere il tasto (51) “

**GEL** = Batteria a Gel

**AGM** = Batteria AGM

**WET** = Batteria ad ACIDO

### 7.1.c - Impostazione luminosità e contrasto

- Entrare nel menù di impostazione parametri fino a visualizzare la seguente videata:



- Scegliere il tipo di luminosità del display impostando un valore da “0 a 10” agendo sui tasti (47a) e (47b), quindi premere il tasto (52) “ITALIANO - 10





- Scegliere il tipo di contrasto del display impostando un valore da "5 a 50" agendo sui tasti (47a) e (47b), quindi premere il tasto (51)  per confermare la scelta.

### 7.1.d - Abilitazione dosatore agente chimico (opzionale)

- Entrare nel menù di impostazione parametri fino a visualizzare la seguente videata:



- Abilitare o disabilitare la pompa agendo sui tasti (47a) e (47b) e selezionando Disable per disabilitarla o "Enabled" per abilitarla quindi premere il tasto (51)  per confermare la scelta.

## 8.1 DISPLAY (Fig. 9-10)

Sul display si visualizzano i seguenti pittogrammi:

"A"  = Batteria

Indica lo stato di carica della batteria;

"A1"  = batteria carica;

"A2"  = batteria scarica.



=velocità trazione (se presente)

È possibile variare la velocità di spostamento da "0" a velocità massima in 5 step agendo



sui tasti "+" e "-" per aumentare o di-

minuire la velocità.

"R" =retromarcia (se presente)





Si visualizza sul display quando si seleziona il tasto "R" e si effettua la retromarcia; al rilascio del tasto il pittogramma scompare.

 = Aspiratore funzionante

Si visualizza sul display quando si seleziona il tasto  indicando che l'aspiratore funziona; ripremendo il tasto  per fermare il funzionamento il pittogramma lampeggia per qualche secondo e scompare quando l'aspiratore si ferma.



 = Funzionamento silenzioso

Con aspiratore funzionante.

Si visualizza sul display quando si preme il tasto  indicando che l'aspiratore funziona con un regime di giri ridotto; ripremendo il tasto  e mantenendolo premuto per qualche secondo il simbolo  scompare e si visualizza il simbolo  azionando il funzionamento normale.

 = Predisposizione erogazione acqua

Si visualizza sul display quando si seleziona il tasto  indicando che è abilitata l'elettrovalvola di erogazione acqua; premendo ripe-

tutamente il pulsante (51)  si aumenta la quantità di acqua; arrivati alla quantità massima visualizzata sul display dal simbolo  ripremendo il pulsante (51) si disattiva la funzione.

 = Predisposizione rotazione spazzola

Si visualizza sul display quando si seleziona il tasto  indicando che è abilitata la rotazione della spazzola; ripremendo il tasto "

 si disabilita il funzionamento del motore rotazione spazzola e il pittogramma scompare.

 = **Massimo livello liquido nel serbatoio**

Si visualizza quando il liquido nel serbatoio di recupero ha raggiunto il livello massimo.

 = **Dosatore agente chimico (opzionale)**

Si visualizza sul display quando si preme il tasto (49)  indicando la quantità di agente chimico dosato.

 = **Modalità ECO**

Si visualizza quando è attiva la funzione ECO tramite il pulsante (88) .

## 9.1 RIEMPIMENTO SERBATOIO (Fig. 11)



### AVVERTENZA:

**Introdurre nel serbatoio solo acqua pulita di rete con temperatura non superiore a 50°C.**

- Prima di riempire il serbatoio controllare il livello dell'agente chimico (se presente) come indicato nel relativo paragrafo.
- Prelevare il tubo (26) in dotazione, collegare l'estremità (26a) a un rubinetto e l'estremità (26b) inserirla nel serbatoio (5).
- Controllare che il rubinetto (53) sia aperto.
- Aprire il rubinetto e riempire il serbatoio (5) fino al **LIVELLO MASSIMO (NON SUPERARE)** indicato dall'etichetta posizionata sul tubo trasparente (15).
- Versare nel serbatoio il liquido detergente.



### NOTA:

*Utilizzare solo detersivi non schiumosi, per la quantità attenersi alle istruzioni del produttore del detergente e al tipo di sporco.*



### PERICOLO:

**In caso di contatto del detergente con occhi e pelle o in caso di ingerimento fare riferimento alla scheda di sicurezza e di impiego del produttore del detergente.**

## 9.2 RIEMPIMENTO TANICA AGENTE CHIMICO (opzionale) (Fig. 6-12)



### AVVERTENZA:

**CONTROLLARE CHE IL SERBATOIO DI RECUPERO SIA VUOTO.**

- Premere il pulsante (36 Fig. 6) e sollevare il serbatoio (14 Fig. 6) fino al completo ribaltamento.
- Sganciare il fermo (74 Fig. 12) e rimuovere il tappo (75 Fig. 12) dalla tanica (76 Fig. 12).
- Inserire il tubicino (77 Fig. 12) di aspirazione e chiudere la tanica con il relativo tappo.
- Abbassare il serbatoio (14 Fig. 6) fino a sentire il "Click" di aggancio.



### PERICOLO:

**In caso di contatto dell'agente chimico con occhi e pelle o in caso di ingerimento fare riferimento alla scheda di sicurezza e di impiego del produttore dell'agente chimico.**

## 10.1 FUNZIONAMENTO (Fig. 1-9)

### 10.1.a - Controlli prima dell'uso

- Controllare che il tubo (12) di scarico del serbatoio di recupero sia correttamente agganciato e correttamente tappato.
- Controllare che il raccordo (54) posto sul tergilavaggio (11) non sia ostruito e che il tubo sia correttamente collegato.
- Controllare che il tubo (15) di scarico acqua pulita sia correttamente agganciato agli appositi supporti e che il rubinetto (53) sia aperto.

- Premere il pulsante (45) e controllare lo stato di carica delle batterie sul display.
- Controllare che nella tanica dell'agente chimico (opzionale) ci sia abbastanza prodotto per il fabbisogno giornaliero.

### 10.1.b - Preparazione macchina e scelta ciclo (Fig. 9-13)

- Premere il pulsante (45 Fig.9), si illumina il display (46 Fig.9) indicando lo stato di carica delle batterie.
- Sganciare la leva (3 Fig. 13) ed abbassarla; il tergilpavimento (11 Fig. 13) scende.
- Premere il pedale (19 Fig. 13), sganciarlo dall'apposito aggancio e sollevarlo, la/e spazzola/e (10 Fig. 1) si abbassa/no.



#### **NOTA:**

La spazzola ha 2 posizioni di lavoro:

#### Posizione normale "A"

Si posiziona automaticamente una volta rilasciato il pedale (19 Fig. 13) dalla posizione sollevata.

#### Posizione per sporco particolarmente ostinato "B"

Dalla posizione "A" di lavoro sollevare il pedale (19 Fig. 13) e agganciarlo nell'apposito fermo "B1"; sulla spazzola si eserciterà una pressione aggiuntiva di 5 kg.

#### **Ciclo di lavoro:**

- La macchina ha la possibilità di effettuare 4 cicli di lavoro:

#### **Ciclo solo asciugatura:**

- Per effettuare solo il ciclo di asciugatura premere il pulsante (50 Fig. 9), si avvia l'aspiratore.

Per i modelli con trazione agire sugli appositi comandi per avviare la trazione.

#### **Ciclo solo spazzolatura:**

- Per effettuare solo il ciclo di spazzolatura premere il pulsante (52 Fig. 9) per abilitare la rotazione della/e spazzola/e.

Sfiorare il sensore touch per avviare la rotazione della/e spazzola/e (per i modelli con trazione integrata si avvia anche la trazione).

#### **Ciclo lavaggio, spazzolatura:**

- Premere il pulsante (52 Fig. 9) per abilitare la rotazione della/e spazzola/e; premere il pulsante (51 Fig. 9) per abilitare l'erogazione dell'acqua.

Sfiorare il sensore touch per avviare la rotazione della/e spazzola/e e l'erogazione dell'acqua (per i modelli con trazione integrata si avvia anche la trazione).

#### **Ciclo di lavaggio, spazzolatura, asciugatura:**

- Premere il pulsante (50 Fig. 9) per avviare l'aspiratore, il pulsante (52 Fig. 9) per abilitare la rotazione della/e spazzola/e e premere il pulsante (51 Fig. 9) per abilitare l'erogazione dell'acqua.

Sfiorare il sensore touch per avviare la rotazione della/e spazzola/e e l'erogazione dell'acqua (per i modelli con trazione integrata si avvia anche la trazione).

### 10.1.c - Uso della macchina (Fig. 1)

- Dopo aver avviato la macchina e scelto il tipo di ciclo, iniziare le operazioni di pulizia spingendo la macchina tramite il maniglione (1 Fig. 1) o sfiorando il sensore touch (20 Fig. 1) per avviare la trazione (per i modelli dotati).



#### **NOTA:**

Fare attenzione ai pavimenti particolarmente delicati; non utilizzare la macchina ferma con la rotazione della spazzola inserita.

È possibile, per macchie particolarmente sporche regolare la velocità di trazione su "0" in modo che la spazzola ruoti sempre nella stessa posizione senza sforzare il motore trazione.



#### **NOTA:**

La corretta pulizia e asciugatura del pavimento si effettua procedendo con la macchina in avanti, procedendo in retromarcia la macchina non asciuga; in questa fase sollevare sempre il tergitore per evitare danni alle racle.

- Regolare la velocità di trazione (se presente) agendo come indicato in precedenza.
- Eventualmente regolare la quantità di acqua di lavaggio tramite il pulsante (51 Fig. 9).
- Eventualmente regolare la quantità di agente chimico (opzionale) tramite il pulsante (49 Fig. 9).
- Controllare lo stato di carica delle batterie tramite il display.

**NOTA:**

Dopo 3 minuti di inutilizzo la macchina si spegne automaticamente.

### 10.1.d - Regolazione direzione di marcia (solo per versione 45D55) (Fig. 14)

Se durante le operazioni di pulizia (spazzola in rotazione) ci si accorge che la macchina non procede in modo rettilineo ma tende ad andare verso destra o verso sinistra è possibile regolare la direzione agendo sul volantino (78).

- Avviare la macchina, e avviare la rotazione della spazzola.

Se la macchina tende ad andare verso destra ruotare leggermente il volantino (78) verso "S" fino a che la direzione non sarà rettilinea;

Se la macchina tende ad andare verso sinistra ruotare leggermente il volantino (78) verso "D" fino a che la direzione non sarà rettilinea.

### 10.1.e - Regolazione aiuto trazione (solo per modelli senza trazione) (Fig. 14)

La funzione del volantino (79) è di aumentare/diminuire la pressione a terra della spazzola in modo da agevolare la spinta in avanti della macchina.

- Ruotando il volantino (79) in senso orario diminuisce l'aiuto alla trazione viceversa aumenta.

### 10.1.f - Fine uso e spegnimento (Fig. 9-15)

- Alla fine delle operazioni di pulizia prima

di spegnere la macchina fermare l'erogazione dell'acqua, l'erogazione dell'agente chimico (se presente) e la rotazione della spazzola agendo sui pulsanti (51 Fig. 9), (49 Fig. 9) e (52 Fig. 9).

- Sollevare la spazzola premendo il pedale (19 Fig. 15) fino a finecorsa agganciandolo nell'apposito incastro.
- Proseguire con l'aspiratore inserito per aspirare tutto il liquido presente nel pavimento, quindi spegnere l'aspiratore premendo il pulsante (50 Fig. 9).
- Sollevare il tergitpavimento (11 Fig. 15) sollevando la leva (3 Fig. 15).

**AVVERTENZA:**

**Sollevare sempre il tergitore e la testata alla fine dei lavori di pulizia in quanto si evita la deformazione delle racle in gomma e delle setole.**

- Premere il pulsante (45 Fig. 9) per spegnere la macchina.

**AVVERTENZA:**

**Se la macchina non verrà utilizzata per qualche giorno, si consiglia di scollegare la spina (35 Fig. 7-8) dalla relativa presa.**

### 10.1.g - Allarme massimo livello acqua di recupero (Fig. 18)

Se durante l'uso della macchina l'aspiratore si spegne e sul display appare il simbolo "



" vuol dire che il livello del liquido presente nel serbatoio di recupero ha raggiunto il livello massimo.

Recarsi presso la stazione di scarico acqua e scaricare il serbatoio di recupero come indicato nel relativo paragrafo.

- Per disabilitare l'allarme inserito spegnere e riaccendere la macchina.

**NOTA:**

Per il corretto funzionamento dei sensori di livello è necessaria una accurata pulizia dell'interno del serbatoio (14 Fig. 18).

### 10.1.h -Lista allarmi (Fig. 9)

Quando si presenta un malfunzionamento della macchina, sul display (46) appare il tipo di allarme come da elenco sotto riportato.

Consultare l'elenco ed eseguire le procedure consigliate per ripristinare il corretto funzionamento della macchina.

Se i rimendi consigliati non dovessero avere un buon esito, contattare il Servizio di Assistenza Tecnica.

Allarme	Significato	Soluzione
AL_1: Function Amp.Spazzole	<b>Protezione Amperometrica Spazzole</b>	Verificare modo d'uso della funzione spazzole. Rilevata corrente di lavoro elevata da parte del motore spazzole.
AL_2: Function Amp.Aspiratore	<b>Protezione Amperometrica Aspiratore</b>	Verificare assorbimento motore aspiratore. Rilevata corrente di lavoro elevata da parte del motore aspiratore.
AL_3: Function Potenza Guasta	<b>Stadio di potenza danneggiato</b>	Stadio potenza spazzole o aspiratore danneggiato: sostituire scheda.
AL_4: Function Sovracorrente	<b>Sovracorrente su uscite spazzola o aspiratore</b>	Rilevato cortocircuito sull'uscita motore spazzole o aspiratore: verificare connessioni e stato motori.
AL_5: Function Sovratemperatura	<b>Protezione termica su stadio spazzole/aspiratore</b>	Surriscaldamento stadio potenza spazzole e aspiratore: verificare assorbimenti.
AL_15: Traction Sovratemperatura	<b>Protezione termica su stadio trazione</b>	Surriscaldamento stadio potenza trazione: verificare assorbimenti.
AL_16: Traction Potenza Guasta	<b>Stadio di potenza Trazione danneggiato</b>	Stadio potenza trazione danneggiato: sostituire scheda.
AL_17: Traction Sovracorrente	<b>Sovracorrente su uscita Trazione</b>	Rilevato cortocircuito sull'uscita motore trazione: verificare connessioni e stato del motore.
AL_18: Traction Amp.Trazione	<b>Protezione Amperometrica Trazione</b>	Verificare modo d'uso della funzione trazione. Rilevata corrente di lavoro elevata da parte del motore trazione.
AL_20: General EEPROM Guasta	<b>Errore lettura memoria interna</b>	Sostituire scheda.

Allarme	Significato	Soluzione
AL_22: General Rele generale	Rele generale danneggiato	Il relè generale a bordo scheda appare danneggiato: sostituire la scheda.
AL_23: General Sovratensione	Sovratensione	Rilevato sovratensione su scheda funzioni. Controllare connessioni batteria.
AL_24: Traction Connessione Batt	Batteria non connessa alla scheda funzioni	Verificare modo d'uso della funzione trazione. Rilevata corrente di lavoro elevata da parte del motore trazione.
AL_25: General Connessione Tast	Mancanza comunicazione plancia-funzioni	Verificare connessioni tra scheda tastiera e funzioni.

## 11.1 SCARICO ACQUA DI RECUPERO (Fig. 16)

Alla fine del ciclo di lavaggio oppure quando il serbatoio (14) dell'acqua di recupero risulta pieno è necessario svuotarlo agendo come segue:



### NOTA:

Per lo smaltimento dell'acqua di recupero attenersi alle norme vigenti nel paese di utilizzo della macchina.

- Posizionarsi con la macchina vicino a una piletta di scarico.
- Staccare il tubo (12) dal supporto.
- Togliere il tappo (56) dal tubo (12) e scaricare completamente l'acqua contenuta nel serbatoio.



### NOTA:

E' possibile modulare la quantità di acqua che fuoriesce premendo la parte finale del tubo (12).

- Reinscrivere il tappo (56) sul tubo (12) e riposizionarlo sul relativo supporto.

## 12.1 MANUTENZIONE E PULIZIA



### AVVERTENZA:

**Tutte le operazioni di manutenzione devono essere effettuate con macchina spenta e serbatoi vuoti.**

### 12.1.a - Paraspruzzi rimovibile (Fig. 5)

- Togliere le due copiglie (87).
- Sollevare il paraspruzzi (9) per sganciarlo dai perni, quindi allargarlo leggermente e sfilarlo dalla parte anteriore.

## OPERAZIONI DA EFFETTUARSI OGNI GIORNO

### 12.1.b - Svuotamento e pulizia serbatoio acqua pulita (Fig. 17)



### AVVERTENZA:

**Alla fine delle operazioni di lavaggio è obbligatorio scaricare e pulire il serbatoio (5) dell'acqua pulita per evitare depositi o incrostazioni.**

Dopo aver scaricato il serbatoio dell'acqua di recupero scaricare il serbatoio dell'acqua pulita agendo come segue:

- Posizionarsi con la macchina su una piletta di scarico.
- Staccare il tubo (15) dagli appositi agganci, chiudere il rubinetto (53), abbassare il tubo a terra sulla piletta di scarico, aprire il rubinetto (53) e lasciare scaricare completamente l'acqua.
- Lavare l'interno del serbatoio lasciando il tubo di scarico aperto e introducendo acqua pulita dall'apertura superiore.
- Alla fine della pulizia sollevare il tubo (15), lasciando il rubinetto (53) aperto; agganciare il tubo negli appositi incastri.
- Per scaricare completamente l'acqua dal serbatoio (5) staccare il tubo (57) dal raccordo rapido (58) quindi ruotare il raccordo verso il basso lasciando scaricare completamente l'acqua; oppure rimuovere il coperchio filtro (59).

### 12.1.c - Pulizia serbatoio acqua di recupero (Fig. 18)



#### AVVERTENZA:

Alla fine delle operazioni di lavaggio è obbligatorio pulire il serbatoio dell'acqua di recupero per evitare depositi o incrostazioni ed il proliferare di batteri, odori, muffe.

- Scaricare l'acqua di recupero come indicato nel relativo paragrafo posizionandosi con la macchina su una piletta di scarico.
- Rimuovere il coperchio (6).
- Lasciando il tubo (12) abbassato e il tappo rimosso, tramite un tubo versare acqua corrente all'interno del serbatoio (14), pulendolo fino a che dal tubo di scarico fuoriesca acqua pulita.
- Rimontare il tutto procedendo in senso inverso.

### 12.1.d - Pulizia tergitore (Fig. 4)

Per effettuare una corretta pulizia del tergitore (11) è necessario rimuoverlo agendo come segue:

- Staccare il tubo (13) dal tergitore (11).
- Allentare i pomelli (32) e rimuovere il tergitore (11).
- Lavare il tergitore e in particolar modo le gomme (60) e l'interno del raccordo di aspirazione (33).



#### NOTA:

Se durante il lavaggio si nota che le gomme (60) si presentano rovinare o usurate è necessario sostituirle o girarle.

- Rimontare il tutto procedendo in senso inverso.

## OPERAZIONI DA EFFETTUARSI SECONDO NECESSITÀ

### 12.1.e - Pulizia filtro acqua pulita (Fig. 19)



#### NOTA:

Prima di effettuare la pulizia del filtro accerarsi che il serbatoio dell'acqua pulita sia vuoto.

- Svitare e togliere il coperchio (59).
- Rimuovere il filtro (17) e lavarlo in acqua corrente.
- Rimontare il filtro (17) nell'apposita sede, quindi avvitare il coperchio (59).

### 12.1.f - Sostituzione spazzola (Fig. 20)

Si rende necessaria la sostituzione della spazzola quando la stessa si presenta usurata di 2 cm oppure va sostituita in funzione al tipo di pavimento da lavare; per la sostituzione, agire come segue:

- Sollevare la spazzola agendo sul pedale come indicato nel relativo paragrafo.
- Infilare una mano sotto il gruppo portaspazzola (9); per sganciare la spazzola ruotarla con un colpo secco nel senso di rotazione.

- Sostituire la spazzola agganciandola a mano alla flangia portaspazzola (9).
- Abbassare la flangia portaspazzola (9) agendo sul pedale come indicato nel relativo paragrafo.
- Premere il pulsante (45 Fig. 9) per abilitare i comandi.
- Premere il pulsante (52 Fig. 9) per abilitare la rotazione della spazzola.
- Agire sul sensore touch (20) posizionata sul maniglione per avviare la rotazione della spazzola.

### 12.1.g - Sostituzione gomme tergitoro (Fig. 21)

Quando si nota che l'asciugatura del pavimento risulta difficoltosa o che nel pavimento rimangono alcune tracce di acqua è necessario controllare lo stato di usura delle gomme del tergitoro (60):

- Rimuovere il gruppo tergitoro (11) come indicato nel paragrafo "Pulizia tergitoro".
- Premere il fermo (67) ed aprire la maniglia a ripresa (68).
- Rimuovere le due barrette di fermo gomma (69) e rimuovere la gomma esterna (70).
- Allentare i due tenditori (71) e rimuovere la barra di fermo (72) e la gomma interna (73).



#### **NOTA:**

Quando le gomme (70) o (73) sono usurate da un lato, per una volta, possono essere capovolte.

- Sostituire o capovolgere le gomme (70) o (73) senza invertirle.
- Rimontare il tutto procedendo in senso inverso.



#### **NOTA:**

È possibile avere due tipi di gomme: Gomme in para per tutti i tipi di pavimento e gomme in poliuretano per pavimenti di officine meccaniche, sporchi di olio.

### 12.1.h - Pulizia filtro serbatoio acqua di recupero (Fig. 22)

Rimuovere il coperchio superiore per accedere all'interno del serbatoio acqua di recupero.

- Allentare il pomello (80) e rimuovere il filtro (81).
- Lavare il filtro (81) con acqua corrente e rimontarlo in macchina serrando il pomello (80).
- Se il filtro (81) è particolarmente sporco è possibile aprirlo facendo leva con un cacciavite sui dentelli di aggancio (82).

### 12.1.i - Pulizia filtro aspirazione (Fig. 22)

- Sollevare il filtro con la relativa copertura (83).
- Svitare la vite (84) e rimuovere il filtro (85).
- Lavare il filtro (85) in acqua corrente e rimontare procedendo in senso inverso.

### 12.1.l - Sostituzione fusibili (Figg. 6-23)



#### **AVVERTENZA:**

**Sostituire il fusibile bruciato con uno di pari amperaggio.**

- Staccare la spina (35) dalla presa (39).
- Togliere il coperchio (61) svitando le viti (62) per accedere al fusibile.

#### **Fusibile (86) - 5A**

Protezione scheda elettronica.

- Rimontare il coperchio (61).

#### **Fusibile (63) - 75A**

Fusibile batteria.

- Per la sostituzione del fusibile posto sul polo positivo della batteria procedere nel seguente modo:



#### **AVVERTENZA:**

**Controllare che il serbatoio di recupero sia vuoto.**



- Scollegare la spina (35).
- Premere il pulsante (36 Fig. 6) e sollevare il serbatoio (14) fino al completo ribaltamento, quindi sostituire il fusibile (63 Fig. 6).

### 12.1.m - Regolazione tergitore (Fig. 24)

- É possibile regolare la posizione del tergitore in altezza e regolare l'incidenza delle racle sul pavimento.

#### Regolazione in altezza

La regolazione dell'altezza del tergitore può essere effettuata agendo sulle piastrine/distanziali posizionate sulle ruote (40) del tergitore.

- Svitare il pomello (55)
- Sollevare il supporto (55a) e posizionare la piastrina (55b) sopra o sotto la piastra (55a) a seconda che si voglia sollevare o abbassare il tergitore.
- Riavvitare il pomello (55).



#### **NOTA:**

L'operazione deve essere effettuata nello stesso modo in entrambe le ruote (40).

#### Regolazione incidenza

- Abbassare il tergitore agendo sull'apposita leva.
- Avviare l'aspiratore e procedere per qualche metro, quindi spegnere l'aspiratore e fermare la macchina.
- Controllare l'incidenza delle gomme (60) sul pavimento

**Fig. A** = troppo schiacciata

**Fig. B** = troppo sollevata

**Fig. C** = posizione corretta

- Per la regolazione agire sul pomello grigio (64) ruotandolo in senso antiorario l'incidenza aumenta, viceversa diminuisce.

### 12.1.n - Configurazione caricabatterie (Fig. 25)



#### **AVVERTENZA:**

La macchina esce dalla produzione con una configurazione standard per il funzionamento con batterie a gel tipo "Sonnenschein".



#### **AVVERTENZA:**

Scollegare la spina batteria dalla presa.

- Rimuovere il carter (61) svitando le viti (62).

#### Configurazione standard con batterie a gel tipo Sonnenschein

- Togliere il tappino (66) posto sotto il caricabatterie (16).
- Agire sugli switch (DP1) e (DP2) posizionandoli come indicato in figura "A".

E' possibile modificare la configurazione agendo come segue:

#### Configurazione per batterie a gel di tipo diverso da Sonnenschein

- Togliere il tappino (66) posto sotto il caricabatterie (16).
- Agire sugli switch (DP1) e (DP2) posizionandoli come indicato in figura "B".

#### Configurazione per batterie ad acido

- Togliere il tappino (66) posto sotto il caricabatterie (16).
- Agire sugli switch (DP1) e (DP2) posizionandoli come indicato in figura "C".

**PROBLEMI - CAUSE - RIMEDI**

<b>PROBLEMA</b>	<b>CAUSA</b>	<b>RIMEDIO</b>
Premendo il pulsante (45) “  ” il display non si accende.	Batteria scarica. Fusibile generale bruciato. Spina batterie ancora posizionata su presa caricabatterie.	Controllare lo stato di carica della batteria. Sostituire il fusibile generale da 5A oppure 80A. Posizionare la spina nel modo corretto.
Spazzola non ruota.	Scheda funzioni danneggiata. Scheda display danneggiata. Motore spazzola danneggiato. Pulsante spazzola non premuto.	Sostituire. Sostituire. Sostituire. Premere il relativo pulsante.
Aspiratore non funziona.	Scheda funzioni danneggiata. Scheda display danneggiata. Motore aspirazione danneggiato. Pulsante aspiratore non premuto. Serbatoio di recupero pieno. Filtro aspirazione ostruito.	Sostituire. Sostituire. Sostituire. Premere il pulsante. Svuotare, lavare e pulire il serbatoio e le sonde. Pulire filtro.
Non fuoriesce chimico.	Funzione disattivata. Tanica vuota. Tubo ostruito. Pomapa guasta. Flussometro guasto. Centralina guasta.	Attivare funzione. Sostituire. Pulire tubi. Sostituire. Sostituire. Sostituire.

PROBLEMA	CAUSA	RIMEDIO
La macchina non asciuga bene lasciando tracce di acqua nel pavimento.	Motore aspirazione difettoso. Tubo di aspirazione intasato.  Tergitore sporco. Serbatoio di recupero pieno.  Filtro acqua sporca intasato.  Gomme tergiture usurate.	Sostituire motore.  Controllare e eventualmente pulire il tubo di aspirazione che collega il tergitore al serbatoio di recupero.  Pulire il tergitore.  Svuotare il serbatoio di recupero.  Pulire filtro.  Capovolgere o sostituire le gomme tergiture.
Non fuoriesce acqua.	Serbatoio vuoto. Scheda difettosa. Interruttore abilitazione elettrovalvola non premuto. Rubinetto chiuso. Filtro intasato. Elettrovalvola non funzionante.	Riempire il serbatoio. Sostituire. Premere l'interruttore.  Aprire il rubinetto.  Pulire il filtro.  Chiamare il servizio di assistenza tecnica.
Pulizia pavimento insufficiente.	Spazzole o detergente inadeguati.  Spazzola consumata.	Usare spazzole o detersivi adatte al tipo di pavimento o di sporco da pulire.  Sostituire la spazzola
Spazzola non ruota.  Aspiratore non funziona.  Non fuoriesce acqua.	Sensore guasto.	Sostituire.

### 13.1 GARANZIA

Durante il periodo di garanzia verranno riparate o sostituite, in forma gratuita, tutte le parti guaste o difettose.

Sono escluse dalla garanzia tutte le parti danneggiate da manomissione o da un uso non corretto della macchina.

Per attivare la procedura di garanzia rivolgersi al proprio rivenditore o al centro di assistenza di competenza muniti di documento di acquisto.

# SCHEMA ELETTRICO

ROUND TOUCH 45 M55 - 45 D55 - 45 D60

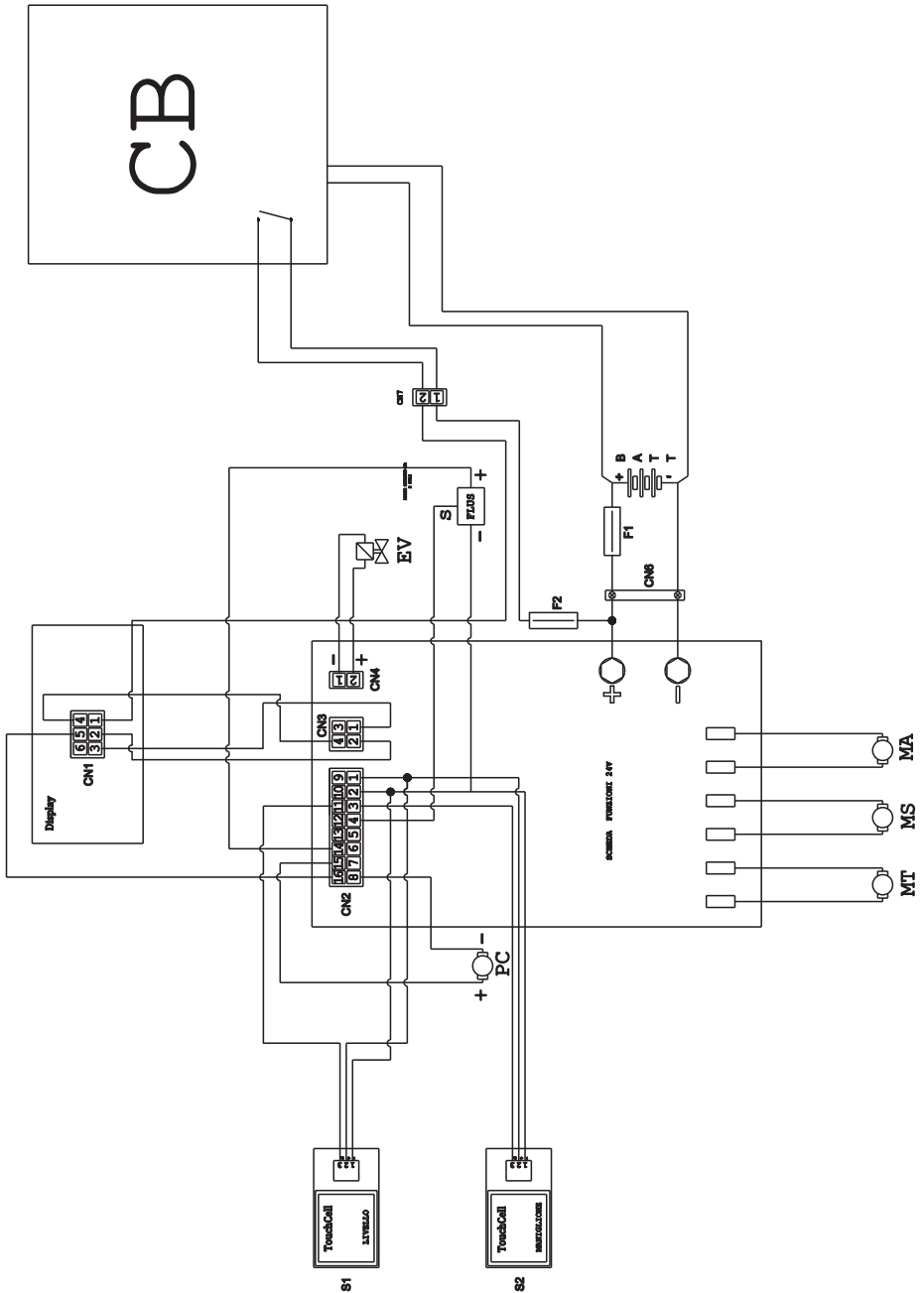

<b>BATT</b> .....	Batteria
<b>CB</b> .....	Caricabatterie
<b>CN 1</b> .....	Connettore 6 poli display
<b>CN 2</b> ..	Connettore 16 poli scheda elettronica
<b>CN 3</b> .....	Connettore 4 poli scheda display
<b>CN4</b> .....	Connettore 2 poli pompa chimico
<b>CN6</b> .....	Connettore batterie
<b>CN7</b> .....	Connettore volante 2 poli caricab.
<b>EV</b> .....	Elettrovalvola
<b>F1</b> .....	Fusibile
<b>F2</b> .....	Fusibile 5A
<b>FLUS</b> .....	Flussometro
<b>MA</b> .....	Motore aspirazione
<b>MS</b> .....	Motore spazzole
<b>MT</b> .....	Motore trazione
<b>PC</b> .....	Pompa chimico
<b>S1</b> .....	Sensore Touch livello recupero
<b>S2</b> .....	Sensore Touch maniglione
<b>Display</b>	

**SCHEDA FUNZIONI 24V**





# ghibli & wirbel

Professional Cleaning Machines Since 1968

DEALER



Cod. 49.0260.00 - 4<sup>a</sup> ed. - 02/2022

**Ghibli & Wirbel S.p.A.**

Via Circonvallazione, 5 - 27020 Dorno PV - Italia  
P. +39 0382 848811 - F. +39 0382 84668 - M. info@ghibliwirbel.com

[www.ghibliwirbel.com](http://www.ghibliwirbel.com)

100% MADE IN ITALY

