

ROUND45

TOUCH



FR Utilisation et Entretien

CE

49.0260.00
ed. 04/2023

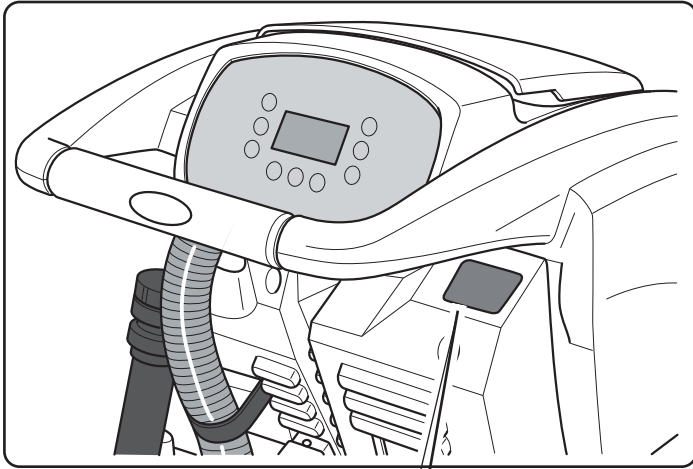

1		CE		4
		EAC	IPX3	
			MADE IN ITALY	
	Scrubber Dryer	Mod:	8	
2	Art:	7	
	Year:	6	
	GVW:kg		s/n:	3
	5			

	1	2	3	4
IT	Produttore	Caratteristiche elettriche	N° Matricola	Grado di protezione
EN	Manufacturer	Electrical characteristics	Serial N°	Degree of protection
FR	Producteur	Caractéristiques électriques	N° Matricule	Degré de protection
DE	Hersteller	Elektrische Eigenschaften	Seriennummer	Schutzgrad
ES	Fabricante	Características eléctricas	N° Matricola	Grado de protección
PT	Produtor	Características elétricas	Número de série	Grau de protecção
NL	Producent	Elektrische eigenschappen	Seriennummer	Beschermingsgraad
NO	Produsent	Elektriske egenskaper	Matrikelnr.	Grad av beskyttelse
DK	Fabrikant	EI-specifikationer	Matrikelnummer	Tæthedsgrad
SV	Tillverkare	Elektriska egenskaper	Serienummer	Grad av skydd

	5	6	7	8
IT	Peso in ordine di marcia	Anno di costruzione	Codice articolo	Modello
EN	Weight in running order	Year of manufacture	Item code	Model
FR	Poids en ordre de marche	Année de construction	Référence de l'article	Modèle
DE	Gewicht bei Betrieb	Baujahr	Artikelnummer	Modell
ES	Peso en orden de marcha	Año de fabricación	Código del artículo	Modelo
PT	Peso em ordem de marcha	Ano de construção	Código do artigo	Modelo
NL	Gewicht in rijklare toestand	Bouwjaar	Artikelcode	Model
NO	Vekt i kjøreklar stand	Byggeår	Artikkelnummer	Modell
DK	Vægt i køreklar stand	Byggeår	Artikelkode	Model
SV	Vikt i körklart skick	Byggnadsår	Artikelnummer	Modell



FrançaisFRANÇAIS - 1
(Traduction des instructions d'origine)

Cher client,

Nous vous remercions pour avoir choisi un de nos produits pour le nettoyage de vos locaux.



L'autolaveuse accompagnée que vous venez d'acquérir a été conçue pour satisfaire l'utilisateur en termes de simplicité d'utilisation et de fiabilité dans le temps.

Nous sommes conscients que, pour qu'un produit reste tel quel dans le temps, il faut constamment le renouveler afin de satisfaire les attentes de ceux l'utilisent quotidiennement. Nous espérons donc que vous serez un client satisfait mais aussi un collaborateur qui n'hésite pas à nous faire partager les opinions et les idées de ceux qui l'utilisent au quotidien.

Tables des Matières

Données des Matières.....	FR-3
1.1 Introduction.....	FR-5
2.1 Connaissance de la machine.....	FR-5
3.1 Désempilage.....	FR-5
3.1.a Équipement de la machine.....	FR-5
4.1 Assemblage des composants	FR-5
4.1.a Montage du suceur.....	FR-5
4.1.b Montage de la brosse.....	FR-5
4.1.c Installation et branchement de la batterie	FR-6
5.1 Chargement de la batterie.....	FR-6
5.1.a Chargement de la batterie grâce au chargeur de bord (si présent) ...	FR-6
5.1.b Chargement de la batterie grâce à un chargeur de batterie externe .	FR-7
6.1 Panneau de contrôle et de commandes	FR-7
6.2 Exemple cycle de travail	FR-9
7.0 Mot de passe de sécurité	FR-9
7.1 Réglage des paramètres	FR-9
7.1.a Choix de la langue.....	FR-10
7.1.b Réglage du type de batterie	FR-10
7.1.c Réglage de la luminosité et du contraste	FR-10
7.1.d Activation de distributeur de l'agent chimique (en option).....	FR-11
8.1 Écran.....	FR-11
9.1 Remplissage du réservoir	FR-12
9.2 Remplissage réservoir d'agent chimique (en option)	FR-12
10.1 Fonctionnement.....	FR-12
10.1.a Vérification avant l'utilisation.....	FR-11
10.1.b Préparation de la machine et choix du cycle	FR-12
10.1.c Utilisation de la machine	FR-13
10.1.d Réglage du sens de déplacement	FR-14
10.1.e Aide au réglage de traction (uniquement pour les modèles sans traction)...	FR-14
10.1.f Fin d'utilisation et arrêt	FR-14
10.1.g Alarme niveau maximum d'eau de récupération	FR-14
10.1.h Liste alarmes	FR-15
11.1 Vidange eau de récupération.....	FR-16
12.1 Entretien et nettoyage	FR-16
12.1.a Garde-boue amovible	FR-16
12.1.b Vidange et nettoyage du réservoir d'eau propre.....	FR-16
12.1.c Nettoyage du réservoir d'eau de récupération	FR-17
12.1.d Nettoyage du groupe suceur.....	FR-17
12.1.e Nettoyage du filtre d'eau propre.....	FR-17
12.1.f Substitution de la brosse.....	FR-17
12.1.g Substitution des raclettes en caoutchouc	FR-18
12.1.h Nettoyage du filtre du réservoir d'eau de recyclage.....	FR-18
12.1.i Nettoyage du filtre d'admission d'air	FR-18
12.1.l Substitution des fusibles	FR-18
12.1.m Réglage du suceur.....	FR-19
12.1.n Configuration chargeur de batterie et instrument numérique	FR-19
Problèmes - cause - réparations.....	FR-20
13.1 Garantie	FR-21
Schéma électrique.....	FR-22

Données des Matières

	45M55	45D55	45D55
Type de conduction	Conducteur accompagnant		
Caractéristiques			
Alimentation	Batterie	Batterie	Batterie
Tension d'alimentation	Voir plaquette signalétique		
Puissance installée	1060 W	1240 W	1190 W
Avancement	Manuel	À traction	À traction
Largeur piste de lavage *	530 mm	530 mm	600 mm
Largeur d'aspiration	750 mm	750 mm	750 mm
Rendement théorique	2120 m ² /h	2650 m ² /h	3050 m ² /h
Brosses / Pad			
Diamètre / Nombre	530mm/21"	530mm/21"	310mm/12"x2
Puissance moteur / nombre	500 Wx1	500 Wx1	450 Wx1
Vitesse moteur	165 tours/min	165 tours/min	200 tours/min.
Pression spécifique	16,5 ÷ 19,7 gr/cm ²	16,5 ÷ 19,7 gr/cm ²	18,8 ÷ 22,0 gr/cm ²
Poids de la tête	25,5 ÷ 30,5 Kg	25,5 ÷ 30,5 Kg	27 ÷ 32 Kg
Aspiration			
Puissance moteur	550 W	550 W	550 W
Dépression	1791 mmH ₂ O	1791 mmH ₂ O	1791 mmH ₂ O
Débit d'air	30 l / sec	30 l / sec	30 l / sec
Niveau sonore	Min. 57 dB (A)  / Max. 63 dB (A) 		
Traction			
Puissance du moteur	---	180 W	180 W
Réservoir			
Recyclage	No	No	No
Capacité solution	45 l	45 l	45 l
Capacité récupération	47 l	47 l	47 l
Dimensions (lxwxh) sans suceur	1210 x 560 x 1040 mm	1210 x 560 x 1040 mm	1125 x 670 x 1040 mm
Vibrations ISO 5349 m/sec²	< 2,5	< 2,5	< 2,5
Poids			
Poids à vide	90,5 Kg	109 Kg	116 Kg
Poids avec batteries	143,5 Kg	189 Kg	196 Kg
Poids en ordre de marche PTC	188,5 Kg	234 Kg	241 Kg

* La piste de lavage avec une machine en marche et une brosse écrasée.

	45M55	45D55	45D60
Accessoires			
Brosse PPL ø 0,7	40.0003.00 POLY 0,7	40.0003.00 POLY 0,7	2x40.0001.00 POLY 0,7
Défecteur brosse	24.0265.00 + 40.4003.00	24.0265.00 + 40.4003.00	24.0266.00 + 40.4007.00
Caoutchouc suceur antérieur	39.0110.00	39.0110.00	39.0110.00
Caoutchouc suceur postérieur	39.0111.00	39.0111.00	39.0111.00
Flexible d'alimentation d'eau	30.0024.00	30.0024.00	30.0024.00
Accessoires sur demande			
Brosse PPL strong ø 0,9	40.0103.00 POLY 0,9	40.0103.00 POLY 0,9	40.0101.00 POLY 0,9
Brosse PPL ø 1,2	40.0303.00	40.0303.00	40.0301.00
Brosse tynex ø 1,2	40.0203.00	40.0203.00	40.0201.00
Set de caoutchoucs de polyuréthane	95.0055.00	95.0055.00	95.0055.00
Disque	40.1003.00	40.1003.00	2x40.1001.00

1.1 INTRODUCTION



DANGER:

Avant d'utiliser la machine, lire attentivement le livret "**PRÉCAUTIONS DE SÉCURITÉ POUR LA LAVEUSE DE SOL**" joint à ce document.

2.1 CONNAISSANCE DE LA MACHINE (Fig. 1)

- 1) Manche de conduite
- 2) Tableaux de commandes
- 3) Levier d'actionnement de la raclette.
- 4) Robinet de débit de l'eau.
- 5) Réservoir de solution.
- 6) Couvercle du réservoir.
- 7) Ouverture remplissage de l'eau propre.
- 8) Roues.
- 9) Garde-boue amovible.
- 10) Brosse.
- 11) Raclette.
- 12) Tuyau de vidange de l'eau de récupération.
- 13) Tuyau d'aspiration de l'eau depuis la raclette.
- 14) Réservoir d'eau de recyclage.
- 15) Tuyau de niveau / vidange d'eau claire.
- 16) Filtre de l'eau.
- 17) Filtre d'eau claire.
- 18) Pédale de montée / descente de la brosse.
- 19) Bouton de démarrage rotation brosses.
- 20) Capteur tactile pour le démarrage et la rotation des brosses.

3.1 DÉSEMBALLAGE (Figg. 1-2)

Une fois que vous avez enlevé l'emballage comme indiqué selon les instructions reportées sur l'emballage, vérifier l'intégrité de la machine et de tous ses composants.

Si vous constatez des dommages, contacter le concessionnaire de la zone et le transporteur au maximum trois jours après la livraison.

- Retirer le sachet (21) contenant les accessoires.
- Couper la bandelette (22).
- Retirer les blocs (23) et (24) en bois.

- Soulever la bride de la brosse (9) en poussant sur la pédale (19) (voir paragraphe respectif).
- Soulever le support du suceur (25) en soulevant la poignée (3 Fig. 1) (voir paragraphe respectif).
- Placer une glissière et décharger la machine de la palette.

3.1.a - Équipement de la machine (Fig. 3)

Les accessoires équipant la machine sont les suivants :

- 10) Brosse/s.
- 11) Suceur.
- 26) Un tube flexible de chargement de l'eau.
- 27) Un manuel d'utilisation et d'entretien de la machine.
- 28) Un manuel d'instruction du chargeur de batteries (si présent).
- 29) Câble d'alimentation du chargeur de batteries (si présent).
- 30) Fusible 5A.
- 31) Filtre pour l'entrée du réservoir d'eau claire.

4.1 ASSEMBLAGE DES COMPOSANTS

4.1.a - Montage du suceur (Fig. 4)

- Desserrer les deux volants (32) du suceur (11).
- Monter le suceur (11) sur le support (25) en serrant les deux volants (32).
- Brancher le tuyau (13) au raccord (33) du suceur.



NOTE :

Ces opérations doivent être accomplies alors que le support de suceur est abaissé.

4.1.b - Montage de la brosse (Fig. 5)



DANGER :

Opération à faire à deux!

- Levez légèrement le garde-boue (9) et retirer la protection en polystyrène (34).

- Monter la brosse, comme on l'a décrit au paragraphe de «substitution de la brosse».

4.1.c - Installation et branchement de la batterie (Fig. 6)



AVERTISSEMENT :
VÉRIFIER QUE LES RÉSERVOIRS DE RÉCUPÉRATION ET D'EAU PROPRE SOIENT VIDES.

- Débrancher la fiche (35).
- Pousser sur le bouton (36) et soulever le réservoir (14) jusqu'à son basculement complet.
- Placer la batterie (37) comme indiqué sur la figure et la brancher comme l'indique le schéma de la Fig. 6 en utilisant les câbles fournis.
- Visser les bornes (38) en utilisant une clé isolée.
- Abaisser le réservoir (14) jusqu'à percevoir le déclic d'accrochage.
- Brancher la fiche (35) à la prise relative (39).



NOTE :

Le montage de la batterie doit être effectué par du personnel spécialisé.

5.1 CHARGEMENT DE LA BATTERIE



DANGER :

Effectuer le chargement de la batterie dans des locaux bien aérés et conformes aux normes en vigueur dans le pays d'utilisation.

Pour les informations relatives à la sécurité, se référer à ce qui est décrit dans le chapitre 1 de ce manuel.



AVERTISSEMENT :

Pour les informations relatives à la batterie et au chargeur de bord (si présent), se référer à ce qui est indiqué dans le manuel du chargeur de batterie annexé à ce manuel.



AVERTISSEMENT :

La machine sort de l'usine tarée pour un fonctionnement avec des batteries au gel. S'il faut installer des batteries d'un autre type, voir au paragraphe «Paramétrage». Il est interdit d'utiliser la machine avec des batteries à gel alors que le calibrage est prévu pour des batteries à l'acide ou autre.



NOTE :

Les batteries mettent 10 heures pour se charger entièrement. Éviter les chargements partiels.

5.1.a - Chargement de la batterie grâce au chargeur de bord (si présent) (Fig. 7)

- Placer la machine à proximité d'une prise de courant électrique du réseau.



AVERTISSEMENT:

Il est important de brancher d'abord le câble (41) à la prise (42), puis de brancher le câble (41) à la prise de courant.

- Prendre le câble (41) dans le siège et le brancher à la prise (42) dans la machine, puis brancher l'autre extrémité à la prise de courant de secteur.
- Vérifiez que la led verte (43) clignote deux fois, puis passe de «vert» à la couleur «rouge» éclairés fixe.



AVERTISSEMENT:

Contrôler que la tension de réseau soit compatible avec la tension de fonctionnement du chargeur de batterie (230 Vac pour le marché Européen; 115 Vac pour le marché Américain; 50/60 Hz).

- Laisser en charge les batteries jusqu'à ce que la LED (43) "Verte" s'allume, puis débrancher le câble (41) d'alimentation et le mettre de côté.

5.1.b - Chargement de la batterie grâce à un chargeur de batterie externe (Fig. 8)



AVERTISSEMENT:

Il est important de brancher d'abord la fiche (35) à la prise (44) du chargeur de batteries, puis de brancher le chargeur à la prise du secteur. Sans quoi les batteries ne se chargeront pas.

- Placer la machine à proximité de la station de charge de la batterie.
- Débrancher la fiche (35) de la batterie de la prise (39) de l'installation.
- Brancher la fiche (35) de la batterie à la prise (44) du chargeur de batterie externe.
- À la fin du chargement des batteries, rebrancher la fiche (35) de la batterie à la prise (39) de l'installation.

6.1 PANNEAU DE CONTRÔLE ET DE COMMANDES (Fig. 9)



AVERTISSEMENT:

Avant d'utiliser l'appareil, vous devez définir le cycle de travail, comme indiqué dans le paragraphe pertinent.

20) Capteur tactile pour le démarrage et la rotation des brosses

• (pour un modèle à traction)

Consultez l'écran que est fixé à au moins la vitesse minimum de traction

Agissant sur le capteur tactile (20) avec la touche (45) "⏻" la touche (52) "⏸"

et la touche (51) "⏪" insérées, commence la traction et rotation de la brosse et de l'approvisionnement en eau.

La machine démarre automatiquement vers l'avant.

Pour la marche arrière, soulever le suceur.

20) Capteur pour le début de la rotation de la brosse

• (pour un modèle sans traction)

Agissant sur le capteur tactile (20) avec

la touche (45) "⏻" la touche (52) "⏸"

et la touche (51) "⏪" insérée commencent la rotation de la brosse et l'approvisionnement en eau.

45) Interrupteur général "⏻"

En appuyant sur le touche, insérez tension des circuits, permettant les commandes ainsi qu'à leurs touches; l'affichage (46) s'allume.

Pour couper la tension aux circuits, repousser sur le bouton.

46) Écran

Il s'allume après la mise sous tension des circuits par le bouton (45) "⏻".

L'écran affiche l'état de la machine, le chargement de la batterie, les heures de travail (pour un modèle à traction) et les messages d'alarme.

47) Boutons de réglage de la vitesse (uniquement pour un modèle à traction)

Bouton (47a) "⊕".

Lorsque l'on pousse dessus, il augmente la vitesse de traction.

Bouton (47b) "⊖".

Lorsque l'on pousse dessus, il diminue la vitesse de traction.

L'écran (46) affichera la vitesse programmée.

48) Bouton de marche arrière "R" (uniquement pour un modèle à traction)



Consultez l'écran que est fixé à au moins la vitesse minimum de traction.

Enfoncée, tout en appliquant le capteur tactile (20), la machine se déplace dans le sens inverse, vers l'opérateur. L'écran affiche le symbole suivant "R". Pour la marche arrière, soulever le suceur.

50) Touche à double fonction démarrage de l'aspiration/ Fonctionnement silencieux



Démarrage de l'aspiration

Appuyant sur le bouton (50)  commence l'aspiration à silencieux. Appuyer sur la touche (50) , vous passez du mode silencieux au mode standard, l'écran affiche le symbole .



AVERTISSEMENT:



Le moteur d'aspiration va commencer seulement en touchant le capteur tactile. Pour désactiver la presse d'aspiration sur la touche (50). La turbine continuera à fonctionner pendant quelques secondes afin d'aspirer le liquide présent sur le sol, après quoi il sera automatiquement éteint. L'affichage disparaîtra le symbole .



Fonctionnement silencieux





Se allume Se allume l'icône  en mode silencieux, pour démarrer le moteur, vous devez toucher le capteur tactile (20).

51) Bouton d'électrovanne d'eau



Le fonctionnement du bouton est enclenché par les boutons (45)  et (52)  enclenchés.

Appuyez sur la touche (51) , l'écran affiche le symbole , et prépare l'ouverture de l'électrovanne de l'eau. Le fonctionnement de celui-ci est commandé par le capteur tactile (20).

En appuyant plusieurs fois la touche (51) , vous augmentez la quantité d'eau; est arrivé à la quantité maximale indiquée sur l'écran par le symbole , appuyant à nouveau (51), la touche, la fonction est désactivée.



52) Levier de démarrage de rotation de la(les) brosse(s)



Le fonctionnement du bouton est enclenché lorsque le bouton (45)  l'est aussi.

Appuyez sur la touche (52)  permet la rotation de la brosse; l'écran affiche le symbole . Le fonctionnement de la brosse est commandé par le capteur tactile (20).

Pour couper la rotation de la brosse, pousser sur le bouton (52) .

49) Touche pour distributeur de produits chimiques (en option)

Appuyant sur la touche (49)  apparaît sur l'écran le symbole  activant le fonctionnement de la pompe de dosage de produit chimique.

En appuyant plusieurs fois la touche (49) , vous augmentez la quantité de produit chimique dosé, arrivé à la quantité maximum, sur l'écran s'affichée le symbole  appuyant à nouveau sur la touche (49), la fonction est désactivée.

88) Touche ECO

En appuyant sur la touche  les paramètres de l'eau, le mode d'aspiration chimique et assumer les valeurs suivantes.

- L'eau du deuxième marque.
- Chimique 0,2%.
- Mode silencieux d'aspiration.

En appuyant de nouveau sur la touche tactile , ces paramètres reviennent à leurs réglages initiaux.

6.2 EXEMPLE CYCLE DE TRAVAIL (Fig. 9)

Définition d'un cycle de lavage avec brosse et le séchage.

- Appuyez sur la touche (51) pour permettre l'approvisionnement en eau.
- Appuyez sur la touche (52) pour permettre la rotation des brosses.
- Appuyez sur la touche (50), démarrer l'aspirateur.



NOTE:

Dans des environnements particuliers, vous pouvez activer le silencieux, agissant comme indiqué ci-dessus.



AVERTISSEMENT:

Lors de l'allumage, faire attention de ne pas effleurer le capteur tactile (20) ; la machine entre en alarme et l'écran affiche le

symbole clignotant «  ».

Si vous relâchez le capteur tactile (20) dans les deux secondes, l'alarme est automatiquement désactivée, plus de deux secondes, vous devez redémarrer la machine.

- Sélectionnez la vitesse souhaitée en appuyant sur (47a) ou (47b) (uniquement pour le modèle à traction).



NOTE:

Il est possible de faire varier la vitesse, même pendant le cycle de travail, avec la machine en mouvement en agissant sur les touches correspondantes.

- Appuyez sur la touche (20), la machine démarre le programme d'ensemble et démarre le cycle de travail.



NOTE:

Vous pouvez modifier le programme de travail en fonction des exigences du travail.

En faisant varier le cycle de service, vous devez arrêter la voiture, définir un nouveau cycle et démarrer le cycle, en touchant la touche tactile (20).

7.0 MOT DE PASSE DE SÉCURITÉ

La machine peut être équipée avec un mot de passe de sécurité pour l'activation ou la désactivation s'il vous plaît contactez le support technique. Si le mot de passe a été actif pendant l'inclusion de la valeur choisie, suivez les instructions à l'écran.

Le mot de passe reste actif pendant 75 minutes après l'arrêt ou la dernière utilisation de la machine; si vous voulez réactiver l'insertion du mot de passe, procédez comme suit:

Eteignez la machine, débranchez le connecteur de la batterie (35 Fig. 7) pendant quelques secondes, puis rebranchez-le.

Au moment de ré-allumage de la machine, vous devrez entrer le mot de passe.

7.1 REGLAGE DES PARAMETRES (Fig. 9)

L'opérateur a la possibilité d'entrer dans le menu pour programmer les paramètres suivants:

Langue ;



Type de batteries ;

Luminosité / Contraste;

Distributeur d'agent chimique.

Pour entrer dans le menu, agir comme suit :

- Appuyez et maintenez les touches (48)

“” et (52) “”, puis appuyez sur la touche d'alimentation (45) “” pour démarrer la machine jusqu'à ce que vous voyez l'écran suivant:

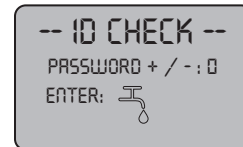

ID CHECK = CONTRÔLE IDENTIF.

INSERT PASSWORD = SAISIR MOT DE PASSE

- Relâchez les touches appuyées.
- Entrez le mot de passe en appuyant sur la (47a) (47b) jusqu'à ce que l'écran affiche le numéro "10".
- Pousser sur la touche (51) “” pour valider le mot de passe et entrer dans le menu de paramétrage.

La page-écran suivante s'affiche:



GENERAL SETS = RÉGLAGES GÉNÉRAUX
LANGUAGE SELECTION = CHOIX DE LA LANGUE
ITALIANO = ITALIEN

- Pour faire défiler les paramètres à l'intérieur du menu, pousser sur la touche (52) "⏪" puis les pages-écrans suivantes défilent:



GENERAL SETS = RÉGLAGES GÉNÉRAUX
BATTERY SELECTION = CHOIX DE BATTERIE



GENERAL SETS = RÉGLAGES GÉNÉRAUX
DISPLAY TUNE = LUMINOSITÉ ÉCRAN



GENERAL SETS = RÉGLAGES GÉNÉRAUX
DISPLAY BRIGHTNESS = RÉGLAGE ÉCRAN

7.1.a - Choix de la langue

- Entrer dans le menu de paramétrage jusqu'à visualiser la page-écran suivante:



GENERAL SETS = RÉGLAGES GÉNÉRAUX
LANGUAGE SELECTION = CHOIX DE LA LANGUE
ITALIANO = ITALIEN

- Sélectionnez la langue à l'aide des touches (47a) et (47b), puis appuyez sur le touche (51) "⏩" pour confirmer votre choix.

7.1.b - Réglage du type de batterie

- Entrer dans le menu de paramétrage jusqu'à visualiser la page-écran suivante:



GENERAL SETS = RÉGLAGES GÉNÉRAUX
BATTERY SELECTION = CHOIX DE BATTERIE

- Sélectionnez le type de batterie à l'aide des touches (47a) et (47b), puis appuyez sur le touche (51) "⏩" pour confirmer votre choix;

GEL = Batterie à Gel

AGM = Batterie AGM

WET = Batterie à l'ACIDE

7.1.c - Réglage de la luminosité et du contraste

- Entrer dans le menu de paramétrage jusqu'à visualiser la page-écran suivante



GENERAL SETS = RÉGLAGES GÉNÉRAUX
DISPLAY BRIGHTNESS = RÉGLAGE ÉCRAN

- Choisissez le type de luminosité de l'écran en réglant une valeur de «0 à 10» avec les touches (47a) et (47b), puis appuyez sur le touche (52)  pour passer à le réglage du contraste.



GENERAL SETS = RÉGLAGES GÉNÉRAUX
DISPLAY TUNE = LUMINOSITÉ ÉCRAN

- Choisissez le type de contraste de l'écran réglant une valeur de "5 à 50" en utilisant les touches (47a) et (47b), puis appuyez sur le touche (51)  pour confirmer votre choix.

7.1.d - Activation de distributeur de l'agent chimique (en option)

- Entrer dans le menu de paramétrage jusqu'à visualiser la page-écran suivante:



- Activer ou désactiver la pompe, en utilisant les touches (47a) et (47b) et en sélectionnant Disable pour désactiver ou "Enabled" pour l'activer, puis appuyez sur la touche (51)  pour confirmer votre choix.

8.1 ÉCRAN (Fig. 9-10)

Les pictogrammes suivants apparaissent à l'écran:

"A"  = Batterie



Indique l'état de la charge de la batterie;

"A1"  = batterie chargée;

"A2"  = batterie déchargée.





= vitesse de la traction (le cas échéant)

Il est possible de modifier la vitesse de déplacement de «0» à la vitesse maximale en 5 crans à partir des touches "" et "" pour augmenter ou diminuer la vitesse.





"R" = marche arrière (si la machine en est équipée)

S'affiche à l'écran quand on sélectionne la touche "" et que l'on part en marche arrière. Au relâchement de la touche, le pictogramme disparaît.



 = Aspirateur en marche

S'affiche à l'écran quand on sélectionne la touche "" indiquant que l'aspirateur fonctionne. En repoussant sur la touche "" pour arrêter l'aspirateur, le pictogramme clignote pendant quelques secondes et il disparaît quand l'aspirateur s'arrête.



 = Fonctionnement silencieux

Avec l'aspirateur en fonctionnement. S'affiche à l'écran quand on sélectionne la touche "" en indiquant que l'aspirateur fonctionne au ralenti ; appuyant à nouveau la touche "" et maintenez-la enfoncée pendant quelques secondes, le symbole "" disparaît et vous voyez le symbole ", en actionnant le fonctionnement normal.

 = Pré-équipement de distribution d'eau

S'affiche à l'écran quand on sélectionne la touche "" indiquant que l'électrovanne de distribution d'eau est enclenchée ; appuyant plusieurs fois sur la touche (51) ", vous augmentez la quantité d'eau; arrivé à la quantité maximale indiquée sur l'écran par le symbole ", appuyant à nouveau la touche (51), la fonction est désactivée.

“” = Pré-équipement de rotation de brosse

S'affiche à l'écran quand on sélectionne la touche “” indiquant que l'électrovanne de rotation de brosse est enclenchée ; en repoussant sur la touche “” on coupe le fonctionnement du moteur de rotation de brosse et le pictogramme disparaît.

“” = Niveau maximum de liquide dans le réservoir

S'affiche à l'écran lorsque le liquide dans le réservoir de recyclage a atteint le niveau maximum.

“” = Distributeur d'agent chimique (en option)

Apparaît sur l'écran lorsque vous appuyez sur le bouton (49) “”, indiquant la quantité d'agent chimique dosé.

“” = Mode ECO

Il affiche, lorsque la fonction ECO est activé, avec la touche (88) “”.

9.1 REMPLISSAGE DU RÉSERVOIR (Fig. 11)

**AVERTISSEMENT :**

N'introduire dans le réservoir que de l'eau propre du réseau, dont la température ne doit pas dépasser les 50°C.

- Avant de remplir le réservoir, contrôler le niveau de l'agent chimique (le cas échéant), comme indiqué dans la section pertinente.
- Récupérer le tuyau (26) parmi les accessoires, brancher l'extrémité (26a) à un robinet et insérer l'extrémité (26b) dans le réservoir (5).
- Contrôler si le robinet (53) est ouvert.
- Ouvrir le robinet et remplir le réservoir (5).

- Ouvrez le robinet et remplir le réservoir (5) le **NIVEAU MAXIMAL (PAS DEPASSER)** indiqué sur l'étiquette placée sur le tube transparent (15).
- Verser le détergent dans le réservoir.

**NOTE :**

N'utiliser que du détergent qui ne mousse pas ; en ce qui concerne les quantités, se référer aux instructions du producteur du détergent et selon le type de saleté.

**DANGER:**

En cas de contact du détergent avec les yeux et la peau ou en cas d'ingestion, se référer à la fiche de sécurité et d'utilisation fourni par le producteur du détergent.

9.2 REMPLISSAGE RÉSERVOIR D'AGENT CHIMIQUE (en option) (Fig. 6-12)

**AVERTISSEMENT:**

CONTRÔLER QUE LE RÉSERVOIR DE RÉCUPÉRATION EST VIDE.

- Appuyez sur la touche (36 Fig. 6) et soulever le réservoir (14 Fig. 6) à compléter inversion.
- Déverrouillez (74 Fig 12.) et enlever le bouchon (75 fig 12.) su réservoir (76 Fig 12).
- Insérer le tube d'aspiration (77 Fig. 12) et fermer le réservoir, avec le bouchon.
- Abaisser le réservoir (14 Fig. 6), jusqu'à ce que vous entendiez le « clic » en place.

**DANGER:**

En cas de contact de l'agent chimique avec les yeux et la peau ou d'ingestion, consulter la fiche de données de sécurité et l'utilisation du fabricant de l'agent chimique.

10.1 FONCTIONNEMENT (Fig. 1-9)

10.1.a - Vérification avant l'utilisation

- Contrôler que le tuyau (12) d'évacuation du réservoir de récupération soit correctement accroché et correctement bouché.
- Vérifier que le raccord (54) posé sur la raclette (11) ne soit pas obstrué et que le tuyau soit correctement branché.
- Contrôler si le tuyau (15) de vidange d'eau claire est bien accroché aux supports prévus à cet effet et si le robinet (53) est ouvert.
- Pousser sur le bouton (45) et contrôler l'état de charge des batteries à l'écran.
- Vérifiez que le réservoir de l'agent chimique (en option), il est quantité suffisante de produit pour les besoins quotidiens.

10.1.b - Préparation de la machine et choix du cycle (Fig. 9-13)

- Pousser sur le bouton (45 Fig.9), l'écran s'allume (46 Fig.9) en indiquant l'état de charge des batteries.
- Desserrer le levier (3 Fig. 13) et le baisser; le suceur (11 Fig. 13) descend.
- Appuyer sur la pédale (19 Fig. 13), la décrocher de son support et la soulever, la/les brosse/s (10 Fig. 1) s'abaisse/nt.



REMARQUE:

La brosse a deux positions de travail:

Normale position "A"

Est placé automatiquement lorsque vous relâchez la pédale (19, Fig. 13) de la position relevée.

Position pour enlever la saleté "B"

De la position "A" travailler lever la pédale (19 Fig 13.) et l'accrocher dans le support "B1"; sur la brosse exercera une pression supplémentaire de 5 kg.

Cycle de travail :

- La machine a la possibilité d'effectuer 4 cycles de travail:

Cycle de séchage seulement :

- Pour effectuer uniquement le cycle de séchage pousser sur le bouton (50 Fig. 9), l'aspirateur se met en marche.
Pour les modèles avec traction, agir sur les commandes spéciales pour démarrer la traction.

Cycle de brossage seulement :

- Pour effectuer uniquement le cycle de brossage, pousser sur le bouton (52 Fig. 9) pour enclencher la rotation de la (les) brosse(s).
Touchez le capteur tactile pour commencer la rotation de la brosse (pour les modèles à traction intégrée commence également une traction).

Cycle de lavage, Brosses :

- Pousser sur le bouton (52 Fig. 9) pour enclencher la rotation de la (les) brosse(s). Pousser sur le bouton (51 Fig. 9) pour enclencher la distribution d'eau.
Touchez le capteur tactile pour commencer la rotation de la brosse et l'approvisionnement en eau (pour les modèles à traction intégrée commence également une traction).

Cycle de lavage, de brossage et de séchage:

- Pousser sur le bouton (50 Fig. 9) pour mettre l'aspirateur en marche, le bouton (52 Fig. 9) pour enclencher la rotation de la (les) brosse(s) et pousser sur le bouton (51 Fig. 9) pour enclencher la distribution d'eau.
Touchez le capteur tactile pour commencer la rotation de la brosse et l'approvisionnement en eau (pour les modèles à traction intégrée commence également une traction).

10.1.c - Utilisation de la machine (Fig. 1)

- Après le démarrage de la machine et choisi le type de cycle, commencer les opérations de nettoyage, en poussant la machine sur la poignée (1 Fig. 1) ou en touchant le capteur tactile (20 Fig. 1), pour démarrer la traction (pour les modèles avec).

**NOTE :**

Faites attention aux revêtements de sol fragile; Ne pas utiliser la machine arrête avec la rotation de la brosse inséré.

Pour des taches particulièrement difficiles à éliminer, il est possible de régler la vitesse de traction sur «0» afin que la brosse tourne toujours dans la même position sans forcer le moteur de traction.

**NOTE :**

Le nettoyage et le séchage de la chaussée se fait, de procéder à la machine vers l'avant, se déplaçant vers l'arrière, la machine ne sèche pas; à ce stade, toujours soulever l'essuie-glace pour éviter d'endommager les lames.

- Régler la vitesse de traction (le cas échéant) en suivant les indications précédentes.
- Si nécessaire, ajuster la quantité d'eau de lavage à travers la touche (51 Fig. 9).
- Si nécessaire, ajuster la quantité d'agent chimique (en option) au moyen de la touche (49 Fig 9).
- Contrôler l'état des batteries à l'écran.

**NOTE:**

Après 3 minutes d'inactivité, la machine s'éteindra automatiquement.

10.1.d - Réglage du sens de déplacement (seule pour version 45D55) (Fig. 14)

Si pendant l'opération de nettoyage (brosses rotatives) on observe que la machine ne marche pas en ligne droite, mais à la tendance d'aller à gauche où à droite, on peut ajuster la direction des roues (78).

- Mettez la machine en marche et commencez la rotation des brosses.
Si la machine à la tendance d'aller à droite, faites tourner doucement la roue (78) vers "S" jusqu'on sera dans la bonne direction; Si la machine à la tendance d'aller vers la gauche, faites tourner doucement la roue (78) vers "D" jusquela direction sera droite.

10.1.e - Aide au réglage de traction (uniquement pour les modèles sans traction) (Fig. 14)

La fonction de la manivelle (79) est d'augmenter / diminuer la pression au sol de la brosse afin de faciliter la poussée vers l'avant de la machine.

- En tournant le bouton (79) dans le sens horaire diminue l'aide à la traction, augmente au contraire.

10.1.f - Fin d'utilisation et arrêt (Fig. 9-15)

- Après le nettoyage, avant d'éteindre la machine, arrêter l'approvisionnement en eau, la fourniture de l'agent chimique (le cas échéant) et la rotation de la brosse agissant sur les touches (51 Fig. 9), (49 Fig. 9) et (52 Fig. 9).
- Soulever la brosse en appuyant sur la pédale (19 Fig. 15) jusqu'à la fin de course et en l'enclenchant dans l'emboîtement approprié.
- Continuer avec l'aspirateur sous tension pour aspirer tout le liquide se trouvant sur le sol, puis éteindre l'aspirateur en poussant sur le bouton (50 Fig. 9).
- Soulever la raclette (11 Fig. 15) en soulevant le levier (3 Fig. 15).

**AVERTISSEMENT:**

Toujours soulever l'essuie-glace et la tête à la fin de l'opération de nettoyage, car il évite la déformation des lames de racle et des poils en caoutchouc.

- Pousser sur le bouton (45 Fig. 9) pour couper la machine.

**AVERTISSEMENT:**

Si la machine n'est pas employée pendant quelques jours, il est conseillé de débrancher la fiche (35 Fig. 7-8) de la prise respective.

10.1.g - Alarme niveau maximum d'eau de récupération (Fig. 18)

Si au cours de l'utilisation de la machine, l'aspirateur est éteint et l'écran affiche le

symbole "" cela signifie que le niveau de

liquide dans le réservoir de récupération a atteint le niveau maximum.

Se rendre près de la station de vidange de l'eau et vider le réservoir de récupération comme indiqué dans le paragraphe en question.

- Pour désactiver l'alarme, éteindre et rallumer la machine.



NOTE :

Pour le bon fonctionnement des sensors de niveau est nécessaire un nettoyage complet de l'intérieur de réservoir (14 Fig. 14).

10.1.h - Liste alarmes (Fig. 9)

Quand on constate un problème de fonctionnement de la machine, le type d'alarme s'affiche à l'écran (46), comme on l'indique dans la liste ci-dessous. Consulter la liste et suivre les procédures conseillées pour rétablir le fonctionnement correct de la machine. Si les solutions conseillées ne donnent pas de résultat, contacter le Service d'Assistance Technique.

Alarme	Signification	Solution
AL_1 : Fonction Amp. brosses	Protection ampérométrique brosses	Vérifier le mode d'emploi de la fonction des brosses. Courant de travail élevé détecté par le moteur de brosses.
AL_2 : Fonction Amp. Aspirateur	Protection ampérométrique Aspirateur	Vérifier l'absorption du moteur de l'aspirateur. Courant de travail élevé détecté par le moteur de l'aspirateur.
AL_3 : Fonction Puissance Panne	Étage de puissance endommagé	Étage de puissance des brosses ou aspirateur endommagé : remplacer la carte.
AL_4 : Fonction Surintensité	Surintensité sur sorties brosse ou aspirateur	Court-circuit détecté sur la sortie du moteur de brosses ou de l'aspirateur : vérifier les connexions et l'état des moteurs.
AL_5 : Fonction Surchauffe	Protection thermique sur étage de brosses/aspirateur	Surchauffe étage de puissance des brosses et de l'aspirateur : vérifier les absorptions.
AL_15 : Traction Surchauffe	Protection thermique sur étage de traction	Surchauffe étage de puissance de traction : vérifier les absorptions.
AL_16 : Traction Puissance Panne	Étage de puissance de traction endommagé	Étage de puissance de traction endommagé : remplacer la carte.

Alarme	Signification	Solution
AL_17 : Traction Surintensité	Surintensité sur sortie Traction	Court-circuit détecté sur la sortie du moteur de traction : vérifier les connexions et l'état du moteur.
AL_18 : Traction Amp. Traction	Protection ampérométrique Traction	Vérifier le mode d'emploi de la fonction de la traction. Courant de travail élevé détecté par le moteur de traction.
AL_20 : General EEprom en Panne	Erreur de lecture de mémoire interne	Remplacer la carte.
AL_22 : General Relais général	Relais général endommagé	Le relais général sur la carte semble endommagé : remplacer la carte.
AL_23 : General Surtension	Surtension	Surtension détectée sur carte fonctions. Contrôler les connexions de la batterie.
AL_24 : Traction Connexion Batt	Batterie non connectée à la carte de fonctions	Vérifier le mode d'emploi de la fonction de la traction. Courant de travail élevé détecté par le moteur de traction.
AL_25 : General Connexion Clav	Absence de communica- tion tableau de bord-fonctions	Vérifier les connexions entre la carte du clavier et les fonctions.

11.1 VIDANGE EAU DE RÉCUPÉRATION (Fig. 16)

A la fin du cycle de lavage ou bien quand le réservoir (14) de l'eau de récupération est plein, il faut le vider en opérant comme décrit ci-dessous :



NOTE :

Pour l'élimination de l'eau de récupération se référer aux normes en vigueur dans le pays d'utilisation de la machine.

- Placer la machine près d'une bonde de vidange.
- Détacher le tuyau (12) du support.
- Enlever le bouchon (56) du tube (12) et vider entièrement l'eau contenue dans le réservoir.



NOTE :

Il est possible de moduler la quantité d'eau distribuée en appuyant sur la partie finale du tuyau (12).

- Remettre le bouchon (56) sur le tuyau (12) et le reposer sur son support.

12.1 ENTRETIEN ET NETTOYAGE



AVERTISSEMENT :

Tous les travaux d'entretien doivent avoir lieu sur une machine éteinte et un réservoir vide.

12.1.a - Garde-boue amovible (Fig. 5)

- Retirer les deux broches (87).
- Soulevez le garde-boue (9) pour libérer de ses attaches, puis étirez-le légèrement et retirer de l'avant.

OPÉRATIONS À EFFECTUER TOUS LES JOURS

12.1.b - Vidange et nettoyage du réservoir d'eau propre (Fig. 17)



AVERTISSEMENT :

A la fin des opérations de lavage ; il est obligatoire de vider et de nettoyer le réservoir d'eau (5) propre pour éviter les dépôts ou les incrustations.

Après avoir vider le réservoir d'eau de récupération, vider le réservoir d'eau propre, en procédant comme suit :

- Placer la machine près d'une bonde de vidange.
- Détacher le tuyau (15) de ses crochets, fermer le robinet (53), poser le tuyau sur le sol sur la bonde de vidange, ouvrir le robinet (53) et laisser s'écouler toute l'eau.
- Laver l'intérieur du réservoir en laissant le tuyau de vidange ouvert et en introduisant de l'eau propre par l'ouverture supérieure.
- En fin de nettoyage, soulever le tuyau (15) en laissant le robinet (53) ouvert. Accrocher le tuyau dans ses encoches.
- Pour vider toute l'eau du réservoir (5), débrancher le tuyau (57) du raccord rapide (58), puis tourner le raccord vers le bas en laissant l'eau s'écouler entièrement, ou alors enlever le couvercle du filtre (59)

12.1.c - Nettoyage du réservoir d'eau de récupération (Fig. 18)



AVERTISSEMENT :

Une fois les opérations de lavage terminées, il faut obligatoirement nettoyer le réservoir d'eau de récupération pour éviter des dépôts ou des incrustations et la prolifération de bactéries, d'odeurs et de moisissures.

- Vidanger l'eau de récupération comme cela est indiqué dans le paragraphe en question en plaçant la machine près d'une bonde de vidange.
- Enlever le couvercle (6).
- En laissant le tuyau (12) baissé et le bouchon retiré, grâce à un tuyau, verser de l'eau courante à l'intérieur du réservoir (14), en le nettoyant jusqu'à ce que de l'eau propre sorte par le tuyau de vidange.
- Nettoyer avec un linge humide les sondes de niveau (55) en faisant attention à ne pas les déformer.
- Remonter l'ensemble en procédant en sens inverse.

12.1.d - Nettoyage du groupe suceur (Fig. 4)

Pour effectuer un nettoyage du groupe suceur (11), il faut l'enlever comme indiqué ci-dessous :

- Débrancher le tube (13) du groupe (11).
- Dévisser les volants de serrage (32) et enlever le groupe (11).
- Laver le groupe et plus particulièrement les pièces en caoutchouc (60) et l'intérieur du raccord d'aspiration (33).



NOTE :

Si au cours du nettoyage, il s'avère que les caoutchoucs (60) sont abîmés ou usés, il faut soit les remplacer soit les inverser.

- Remonter le tout en procédant en sens inverse.

OPÉRATIONS À EFFECTUER SELON LES BESOINS

12.1.e - Nettoyage du filtre d'eau propre (Fig. 19)



REMARQUE:

Avant de nettoyer le filtre, vérifier si le réservoir d'eau claire est vide.

- Dévisser et enlever le couvercle (59).
- Enlever le filtre (17) et le nettoyer à l'eau courante.
- Remettre filtre (17) en place, puis visser le couvercle (59).

12.1.f - Substitution de la brosse (Fig. 20)

La brosse doit être remplacée quand elle est usée de 2 cm ou en fonction du type de sol à nettoyer.

Pour ce faire:

- Soulever la bosse en agissant sur la pédale comme indiqué dans le paragraphe en question.
- Passer une main sous le groupe porte-brosse (9).
Pour décrocher la brosse, la tourner d'un coup sec dans le sens de rotation.
- Remplacer la brosse en l'accrochant manuellement à la bride porte-brosse (9).
- Baisser la bride porte-brosse (9) en agissant sur la pédale comme indiqué dans le paragraphe en question.
- Pousser sur le bouton (45 Fig. 9) pour enclencher les commandes.
- Pousser sur le bouton (52 Fig. 9) pour enclencher la rotation de la brosse.
- Agir sur la capteur tactile (20) positionné sur la poignée pour démarrer la rotation de la brosse.

12.1.g - Substitution des raclettes en caoutchouc (Fig. 21)

A partir du moment où le séchage du sol s'avère difficile ou bien que des traces d'eau restent sur le sol, il faut contrôler l'état d'usure des raclettes en caoutchouc du groupe suceur (60).

- Enlever le groupe suceur (11) comme indiqué dans le paragraphe « nettoyage groupe suceur ».
- Appuyez le dispositif de blocage (67) et ouvrez la poignée (68).
- Sortez les deux colliers de fixation du pneu (69) et sortez le pneu extérieur (70).
- Desserrez les deux ridoirs (71) et sortez la tringle de verrouillage (72) et le pneu intérieur (73).



NOTE :

Lorsque les caoutchoucs (70) ou (73) sont usés d'un côté, ils peuvent être retournés une fois.

- Substituer ou retourner le caoutchouc (70) ou (73) sans les intervertir.
- Remonter le tout en procédant en sens contraire.



NOTE :

Il existe deux types de caoutchouc :

Le caoutchouc en para pour tous les types de sols et le caoutchouc en polyuréthane pour les sols d'atelier mécanique présentant des traces d'huile.

12.1.h - Nettoyage du filtre du réservoir d'eau de recyclage (Fig. 22)

Enlever le couvercle supérieur pour accéder à l'intérieur du réservoir d'eau de recyclage.

- Desserer le bouton (80) et enlever le filtre (81).
- Passer le filtre (81) sous l'eau courante et le reposer dans la machine en serrant le bouton (80).
- Si le filtre (81) est particulièrement sale, vous pouvez l'ouvrir en faisant levier avec un tournevis sur les dents de coupe (82).

12.1.i - Nettoyage du filtre d'admission d'air (Fig. 22)

- Soulevez le filtre avec son couvercle (83).
- Desserer la vis (84) et retirer le filtre (85).
- Laver le filtre (85) à l'eau courante et Remonter dans le sens inverse.

12.1.l - Substitution des fusibles (Fig. 6-23)



AVERTISSEMENT :

Substituer le fusible grillé avec un de même ampérage.

- Débrancher la fiche (35) de la prise (39).
- Enlever le couvercle (61) en dévissant les vis (62) pour accéder au fusible.

Fusible (86) - 5A

Protection de la carte électronique.

- Remonter le couvercle (61).

Fusible (63) - 75A

Fusible batterie.

- Pour remplacer le fusible situé sur le pôle positif de la batterie, procéder de la manière suivante:



AVERTISSEMENT :

Vérifiez que le réservoir de récupération est vide.

- Débrancher la fiche (35).
- Pousser sur le bouton (36 Fig. 6) et soulever le réservoir (14) jusqu'à son basculement complet, puis remplacer le fusible (63 Fig. 6).

12.1.m - Réglage du suceur (Fig. 24)

- La position du suceur est réglable en hauteur, de même que l'incidence des raclettes sur le sol.

Réglage en hauteur

Le réglage de la hauteur du suceur peut être effectué en agissant sur les plaquettes /entretoises placées sur les roues (40) du suceur.

- Dévisser le pommeau (55).
- Soulever le support (55a) et positionner la plaquette (55b) au-dessus ou au-dessous de la plaque (55a) selon que l'on veuille soulever ou baisser le suceur.
- Revisser le pommeau (55).



NOTE :

L'opération doit être accomplie de la même façon dans les deux roues (40).

Réglage de l'incidence

- Abaisser le suceur à partir du levier prévu à cet effet.
- Mettre l'aspirateur en marche et avancer sur quelques mètres, puis couper l'aspirateur et arrêter la machine.
- Contrôler l'incidence des caoutchoucs (60) sur le sol
Fig. A = trop écrasé
Fig. B = trop soulevé
Fig. C = position correct
- Pour le réglage, tourner le bouton gris (64) dans le sens contraire des aiguilles d'une montre, l'incidence augmente, et vice-versa pour la diminuer.

12.1.n - Configuration chargeur de batterie et instrument numérique (Fig. 25)



AVERTISSEMENT :

La machine sort de la production avec une configuration standard pour le fonctionnement avec des batteries à gel du type "Sonnenschein".



AVERTISSEMENT :

Débrancher la fiche de la batterie.

- Retirer le carter (61) en desserrant les vis (62).

Configuration standard avec des batteries à gel du type Sonnenschein

- Retirer le petit bouchon (66) situé sous le chargeur de batterie (16).
- Agir sur les interrupteurs (DP1) et (DP2) en les positionnant comme sur la figure « A ».

Il est possible de modifier la configuration en agissant comme suit:

Configuration pour les batteries à gel d'un type différente de celui de Sonnenschein

- Retirer le petit bouchon (66) situé sous le chargeur de batterie (16).
- Agir sur les interrupteurs (DP1) et (DP2) en le positionnant comme indiqué sur la figure « B ».

Configuration pour les batteries à acide

- Retirer le petit bouchon (66) situé sous le chargeur de batterie (16).
- Agir sur les interrupteurs (DP1) et (DP2) et en les positionnant comme indiqué sur la figure "C".

PROBLÈMES - CAUSE - RÉPARATIONS

PROBLÈMES	CAUSE	RÉPARATIONS
Appuyant sur la touche (45) “  ” l'écran ne s'allume pas.	La batterie est déchargée. Le fusible général est grillé. La fiche de batteries et encore placé sur la prise du chargeur.	Contrôler l'état de charge de la batterie. Remplacer le fusible général de 5A ou 80A. Mettez le bouchon dans le bon sens.
La brosse ne tourne pas.	Carte fonctions endommagée. Carte écran endommagée. Moteur de brosse endommagé. On n'a pas poussé sur le bouton de la brosse.	Remplacer. Remplacer. Remplacer. Pousser sur le bouton.
L'aspirateur ne fonctionne pas.	Carte fonctions endommagée. Carte écran endommagée. Moteur d'aspiration endommagé. On n'a pas poussé sur le bouton de l'aspirateur. Réservoir de récupération plein. Filtre d'aspiration est bloqué.	Remplacer. Remplacer. Remplacer. Pousser sur le bouton. Vider, laver et nettoyer le réservoir et les sondes. Nettoyez le filtre.
Ne sortie pas le produit chimique.	Fonction désactivée. Réservoir vide. Tuyau bouché. Pompe échoue. Défaillance du débitmètre. L'unité de commande échoue.	Activer la fonction. Remplacer. Nettoyer les tubes Remplacer. Remplacer. Remplacer.

PROBLÈMES	CAUSE	RÉPARATIONS
La machine ne sèche pas correctement et laisse des traces d'eau sur le sol.	Moteur d'aspiration défectueux. Le tuyau d'aspiration est encrassé. L'essuie-glace sale. Le réservoir de récupération est plein. Filtre à eau sale encrassé. Les raclettes en caoutchouc sont usées.	Remplacer le moteur. Contrôler et éventuellement nettoyer le tuyau d'aspiration qui relie de groupe suceur au réservoir de récupération. Nettoyez la glace. Vider le réservoir de récupération. Nettoyer le filtre. Retourner ou substituer les raclettes en caoutchouc.
L'eau ne sort plus.	Le réservoir est vide. Carte défectueuse. Interrupteur activation électrovalve non appuyé. Le robinet est fermé. Le filtre est encrassé. L'électrovalve ne fonctionne pas.	Remplir le réservoir. Remplacer. Appuyer sur l'interrupteur. Ouvrir le robinet. Nettoyer le filtre. Contacter le service d'assistance technique.
Le nettoyage du sol est insuffisant.	Les brosses ou les détergents sont inadaptés. La brosse est usée.	Utiliser des brosses ou des détergents adaptés au type de sol ou selon le degré de saleté à nettoyer. Substituer la brosse.
La brosse ne tourne pas. L'aspirateur ne fonctionne pas. L'eau ne sort plus.	Capteur défectueux.	Remplacer.

13.1 GARANTIE

Au cours de la période de garantie sera réparé ou remplacé gratuitement, toutes les pièces défectueuses.

La garantie exclut toutes les pièces endommagées de manipulation ou une utilisation incorrecte de la machine.

Pour activer la garantie, s'il vous plaît contactez votre revendeur ou centre de service d'expertise à porter justificatif d'achat

SCHÉMA ÉLECTRIQUE

ROUND TOUCH 45 M55 - 45 D55 - 45 D60

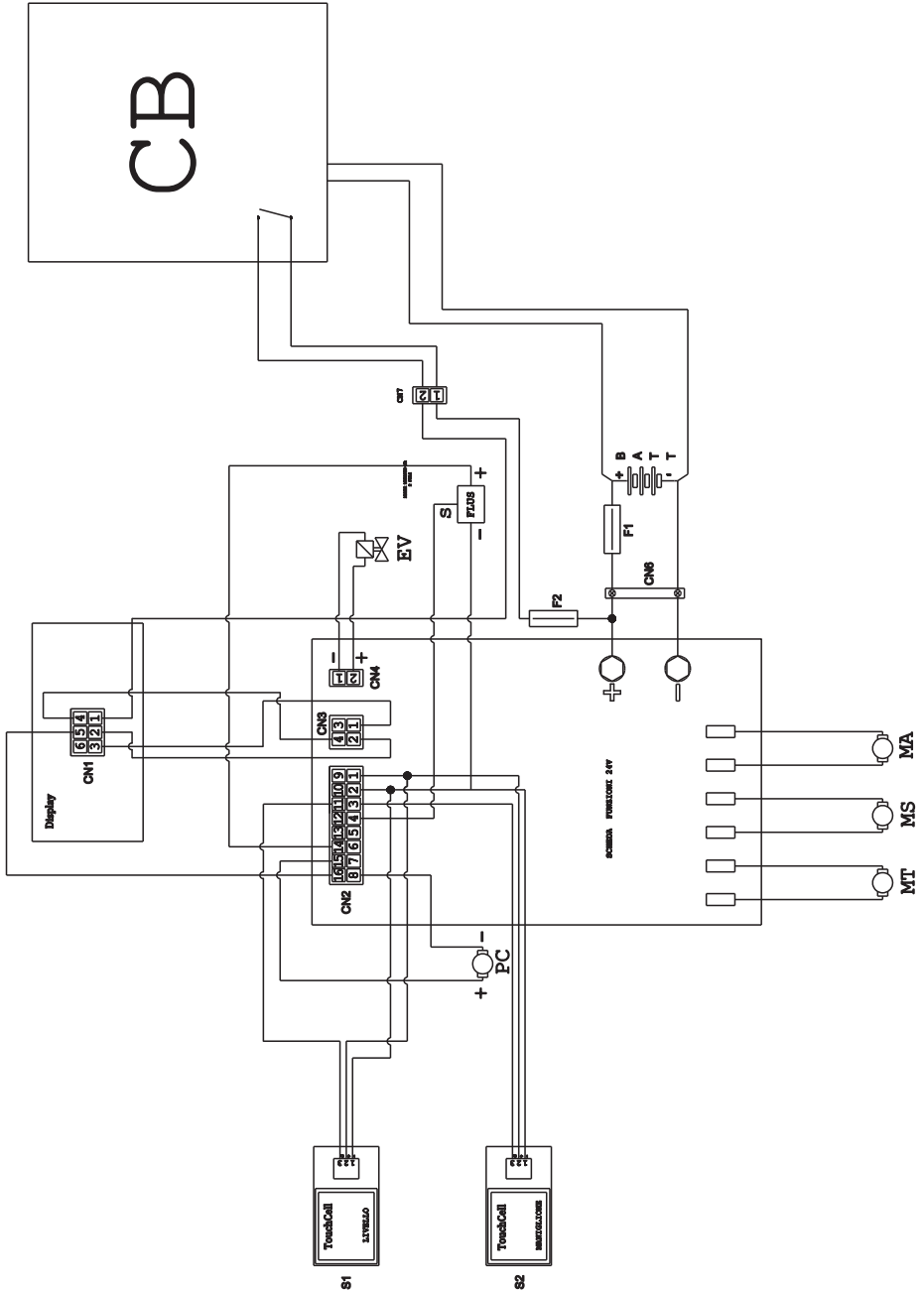

BATT	Batterie
CB	Chargeur de batteries
CN 1	Connecteur d'affichage
CN 2	Connecteur pour circuit imprimé
CN 3	Connecteur d'affichage
CN4	Connecteur de pompe chimique
CN6	Connecteur de la batterie
CN7	Connecteur volant à 2 pôles du chargeur
EV	Solénoïde
F1	Fusible
F2	Fusible 5A
FLUS	Débitmètre
MA	Moteur d'aspiration
MS	Moteur de brosse
MT	Moteur de traction
PC	Pompe chimique
S1	Sensor tactil pour le niveau de récupération
S2	Poignée de capteur tactile
Display	Afficheur
SCHEDA FUNZIONI 24V	FICHE FONCTIONS 24V

DEALER

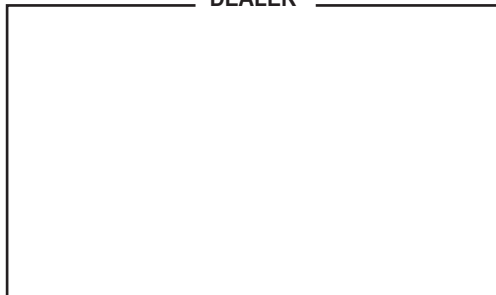

Cod. 49.0260.00 - 6^a ed. - 04/2023

GHIBLI & WIRBEL S.p.A.

Registered office:

Via Enrico Fermi, 43 - 37136 Verona (VR) - Italy

Headquarters:

Via Circonvallazione, 5 - 27020 Dorno (PV) - Italy

P. +39.0382.848811 - F. +39.0382.84668 - M. info@ghibliwirbel.com

www.ghibliwirbel.com

100% MADE IN ITALY



ISO 9001

